

Jetzt mit Single  
in jeder Broschüre

Seite 104

LINEDO

LICHTBANDSYSTEM





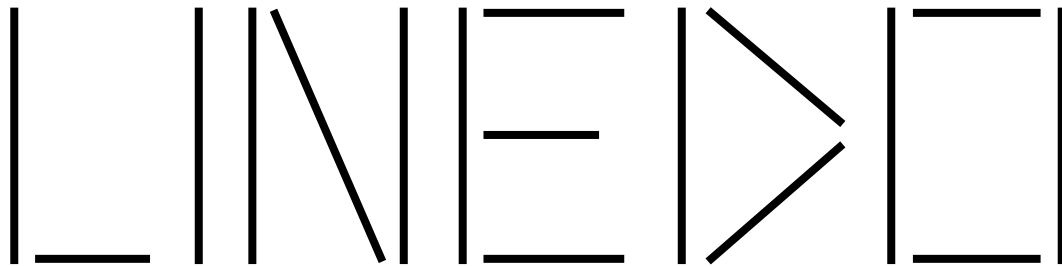

## **Theoretisch ein Lichtband. Praktisch eine Revolution.**

















































Vorausgedacht und neu gemacht: Mit LINEDO präsentiert RZB eine echte Revolution in Sachen Lichtband. Trägerprofil und Lichtbandleuchte bilden bei LINEDO eine konstruktive Einheit - und damit ein System, mit dem sich Zeit und Aufwand für die Montage erheblich reduzieren lassen.

Nutzen und Einsatzbereiche werden dagegen maximiert, denn das kombistarke Plug-and-Play-Modul zeigt sich auch technologisch überlegen: Eigens für das minimalistische Aluminium-Strangpressprofil entwickelte LED-Platinen, exakt darauf abgestimmte Abdeckungen und Optiken, eine bis zu 14-polige Durchgangsverdrahtung sowie Schutzart IP54 als Standard machen LINEDO überragend systemeffizient, zukunftssicher und anwendungsflexibel.

Kompromisslose Lichtqualität und das ästhetische, für ein Lichtband untypische Design sind logische Konsequenz und i-Tüpfelchen zugleich, so erobert LINEDO neben Industriegebäuden und Supermärkten auch architektonisch anspruchsvollere Umgebungen wie Autohäuser, Museen oder sogar sakrale Gebäude.

Die Planung, Konfiguration oder Skalierung des in Bamberg gefertigten Überfliegers funktioniert wunderbar einfach und App-gestützt. Mit wenigen Key-Produkten lassen sich rund 80 Prozent aller Beleuchtungsaufgaben lösen.

# SCHNELLÜBERSICHT

1 Komponente												
4 Standardlängen	<table border="1"> <tr> <td>598 mm</td> <td>1.163 mm</td> <td>2.291 mm</td> <td>4.547 mm</td> <td>projektspezifische Lösungen</td> </tr> </table>	598 mm	1.163 mm	2.291 mm	4.547 mm	projektspezifische Lösungen						
598 mm	1.163 mm	2.291 mm	4.547 mm	projektspezifische Lösungen								
1 Schutzart	IP 54											
3 Sichtfarben	<table border="1"> <tr> <td></td> <td></td> <td></td> <td>projektspezifische Lösungen</td> </tr> </table>				projektspezifische Lösungen							
			projektspezifische Lösungen									
2 Montagearten	<table border="1"> <tr> <td></td> <td></td> </tr> </table>											
												
4 Optiken	<table border="1"> <tr> <td></td> <td></td> <td></td> <td></td> </tr> </table>											
												
7 Lichtverteilungen	<table border="1"> <tr> <td></td> <td></td> <td></td> <td></td> <td></td> <td></td> <td></td> <td>≤ 16 UGR ✓</td> <td>≤ 19 UGR ✓</td> <td>≤ 22 UGR ✓</td> <td>...</td> </tr> </table>								≤ 16 UGR ✓	≤ 19 UGR ✓	≤ 22 UGR ✓	...
							≤ 16 UGR ✓	≤ 19 UGR ✓	≤ 22 UGR ✓	...		
5 Leistungsstufen	<table border="1"> <tr> <td>13</td> <td>19</td> <td>27</td> <td>33</td> <td>42</td> <td>.000 lm / 4,5 m</td> </tr> </table>	13	19	27	33	42	.000 lm / 4,5 m					
13	19	27	33	42	.000 lm / 4,5 m							
3 Lichtfarben	<table border="1"> <tr> <td>830</td> <td>840</td> <td>850</td> <td>TW</td> <td>projektspezifische Lösungen CRI &gt; 90</td> </tr> </table>	830	840	850	TW	projektspezifische Lösungen CRI > 90						
830	840	850	TW	projektspezifische Lösungen CRI > 90								
2 Schaltungsarten	<table border="1"> <tr> <td>on/off</td> <td>DALI</td> </tr> </table>	on/off	DALI									
on/off	DALI											
3 Durchverdrahtungen	<table border="1"> <tr> <td>5 polig</td> <td>7 polig</td> <td>14 polig</td> </tr> </table>	5 polig	7 polig	14 polig								
5 polig	7 polig	14 polig										



# LINEDO

## PLUSPUNKTE

- ⊕ **Installationsfertiges, formschönes** Ein-Komponenten-Lichtbandsystem
- ⊕ **Made in Germany. Made in Bamberg.**
- ⊕ **Ultraschnelle Montage** durch Plug & Play Komplettmodule
- ⊕ Über **30% gewichtsreduziertes Aluminium-Strangpressprofil** mit minimalen Abmessungen – Breite 58 mm, Höhe 76 mm
- ⊕ Serienmäßig hohe **Schutzart IP 54**
- ⊕ **5, 7- oder 14-polige** Durchverdrahtung als Standard
- ⊕ **7 Lichtverteilungen** und **5 Leistungsstufen** decken nahezu alle Beleuchtungsaufgaben in Industrie, Shop, Office und öffentlichen Gebäuden ab
- ⊕ Leuchtenlichtausbeute bis zu **180 lm/W**
- ⊕ Ballwurfsicher (mit Zubehör)
- ⊕ **HACCP:** Mit Zubehör zugelassen für den Einsatz in der Lebensmittel- und Getränkeindustrie
- ⊕ Zahlreiche **Funktionsmodule** z.B. Strahler, Sicherheitsbeleuchtung, Sensoren...
- ⊕ Bis zu **10 Jahre Garantie**
- ⊕ LED-Lebensdauer **80.000 h** ( $L_{CL0}$ ) DALI/CLO gesteuert - Hohe Planungssicherheit durch gleichbleibende Lichtleistung über die gesamte Lebensdauer
- ⊕ **IoT Ready** - Steuerung und Monitoring über DALI-2 Standard (auf Anfrage)
- ⊕ Mit der **LINEDO App** lassen sich Projekte in wenigen Schritten planen
- ⊕ Geeignet für Umgebungstemperaturen von **-25 bis zu +50°C** (auf Anfrage bis zu +70°C)
- ⊕ **ENEC** zertifiziert und für die Zukunft gerüstet





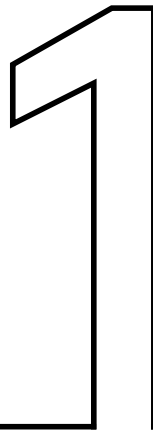

# Komponente

## Ich bin eine Revolution!

Tragschiene plus LED-Einsatz plus Verbinder plus Endkappe plus Chaos auf der Baustelle? Machen Sie Schluss mit zeitraubendem Gefummel und Gebastel.

Mit LINEDO kaufen Sie ein fertiges Stück Lichtband: auspacken, aufhängen, nächstes.

¡Viva la revolución!

Revolutionär einfach:

LINEDO Komplettmodule aus Aluminium und das werkzeuglose Montagesystem

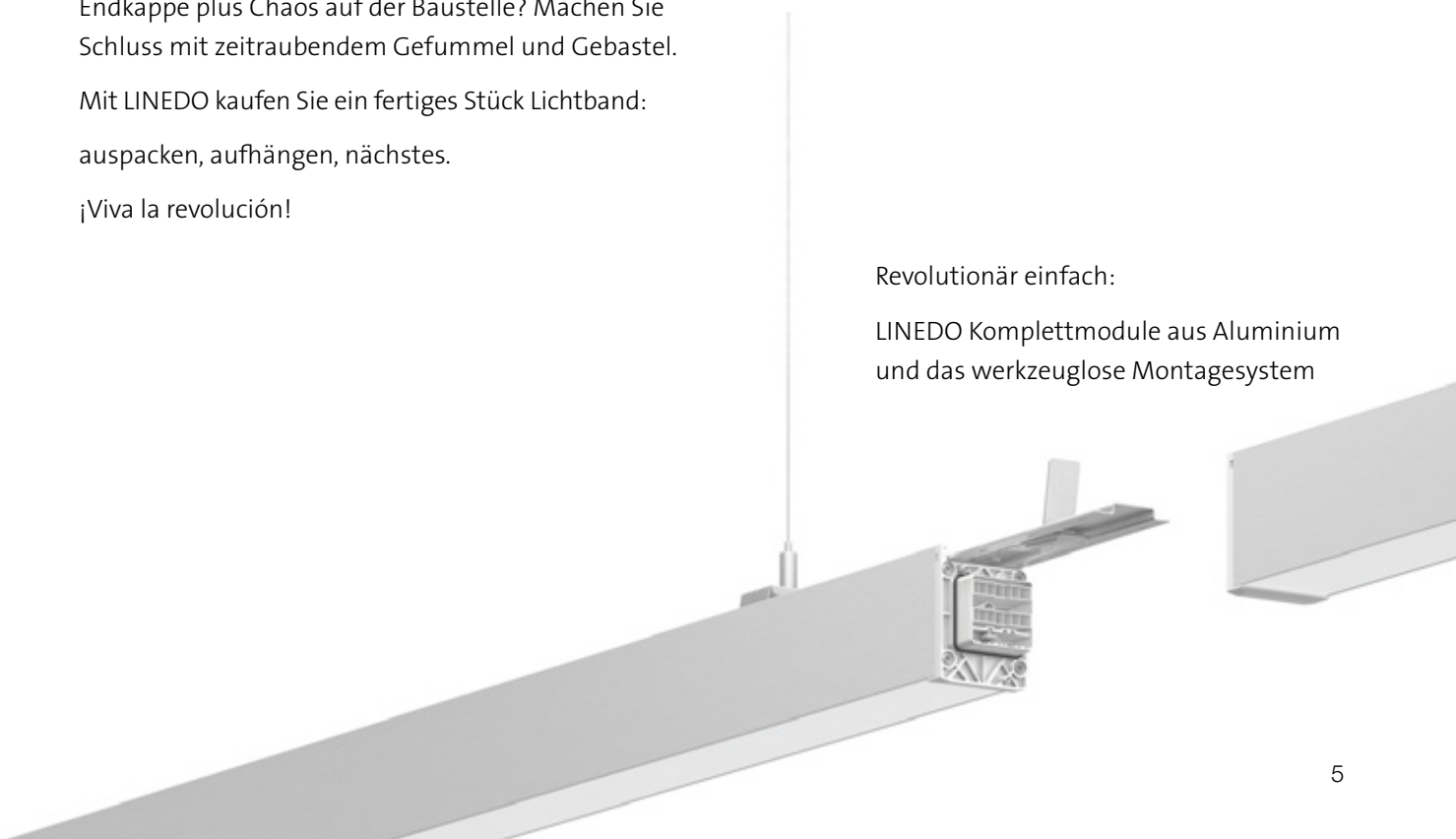



1/3 weniger Strecke mit dem Steiger!

### LINEDO

1. Fahrt: Die Befestigungspunkte setzen



2. Fahrt: LINEDO Module einhängen, zusammenstecken, elektrifizieren ...

### Konventionelle Lichtbandsysteme

1. Fahrt: Die Befestigungspunkte setzen



2. Fahrt: Tragschienen einhängen, verbinden

3. Fahrt: Leuchtenmodule und ggf. Dichtungen einbringen, elektrifizieren ...



# -50%

## Installationszeit

### Ich spare Zeit und Aufwand!

Mit LINEDO machen Sie richtig Strecke.

Während Andere noch die benötigten Einzelteile zusammensuchen sind Sie schon auf der Überholspur.

Die umweltfreundliche, styroporfreie Pappschlauchverpackung gewährt schnellen Zugriff auf LINEDO - auch in der Enge der Arbeitsbühne.

4,5 Meter Module und wenige notwendige Montagepunkte sind der zusätzliche Turbo für die Langdistanz.

Sparen Sie bis zu 50% Installationszeit!  
Auf die Plätze, fertig, los!



Weniger Müll,  
weniger Zeit: Die clevere  
Schlauchverpackung aus Pappe ist  
leicht geöffnet - und entsorgt

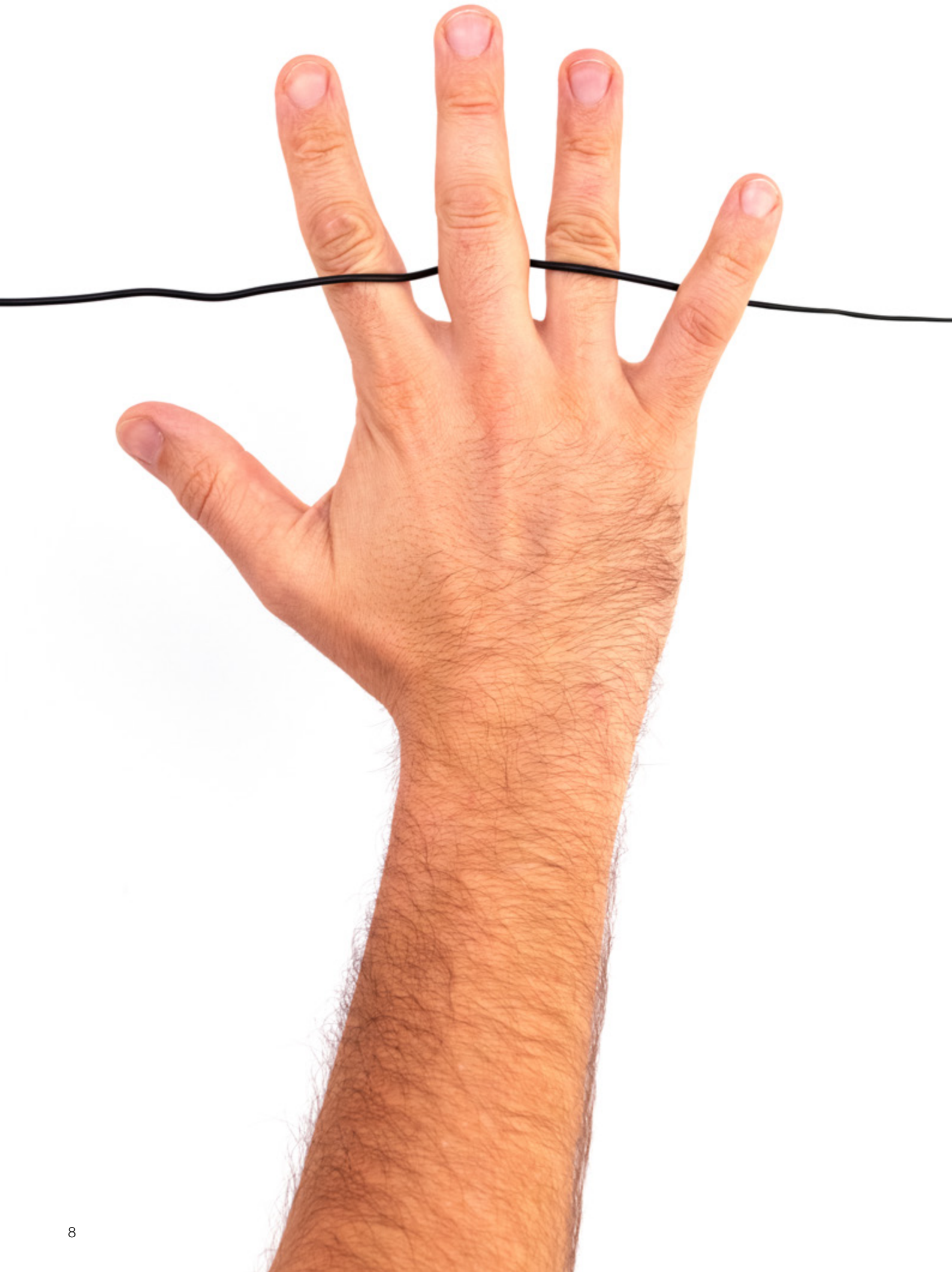

# 5

## Artikel

### lösen 80% aller Aufgaben!

LINEDO bietet Ausführungen für nahezu jede Beleuchtungsaufgabe.

Die Planung eines Lichtbands mit LINEDO ist kinderleicht. Mit fünf Artikeln ist die Einkaufsliste meistens fertig.

Die benötigten Teile verrät Ihnen unsere LINEDO App und der Konfigurator auf unserer Webseite.

Ganz klassisch auch der Produktteil dieser Broschüre.

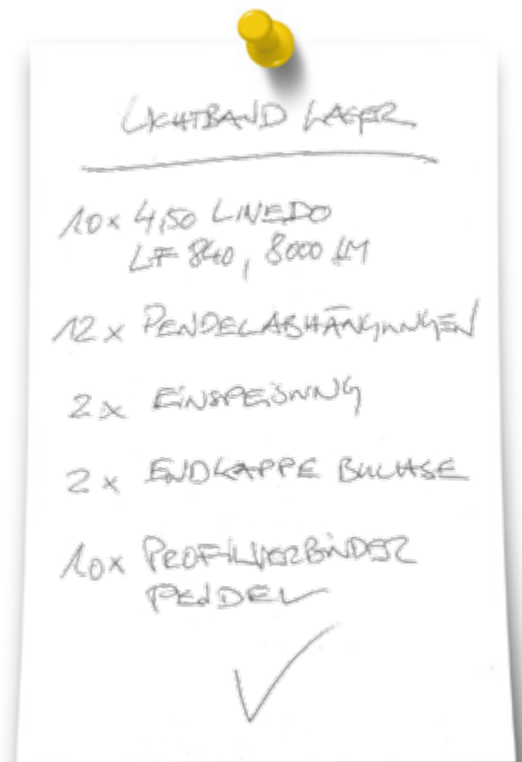



IP54





# IP54

## standardmäßig

### Ich biete hohen Schutz!

Praktischer Türsteher!

Ob Staub, Feuchtigkeit oder beide ungeliebten Eindringlinge im Doppelpack: LINEDO gibt es ausschließlich in einer Schutzart - der hohen.

Das ist sicher und passt in jedem Fall.

Das Einsatzgebiet reicht von frostigen  $-25^{\circ}\text{C}$  bis hin zu heißen  $50^{\circ}\text{C}$  Umgebungstemperatur.

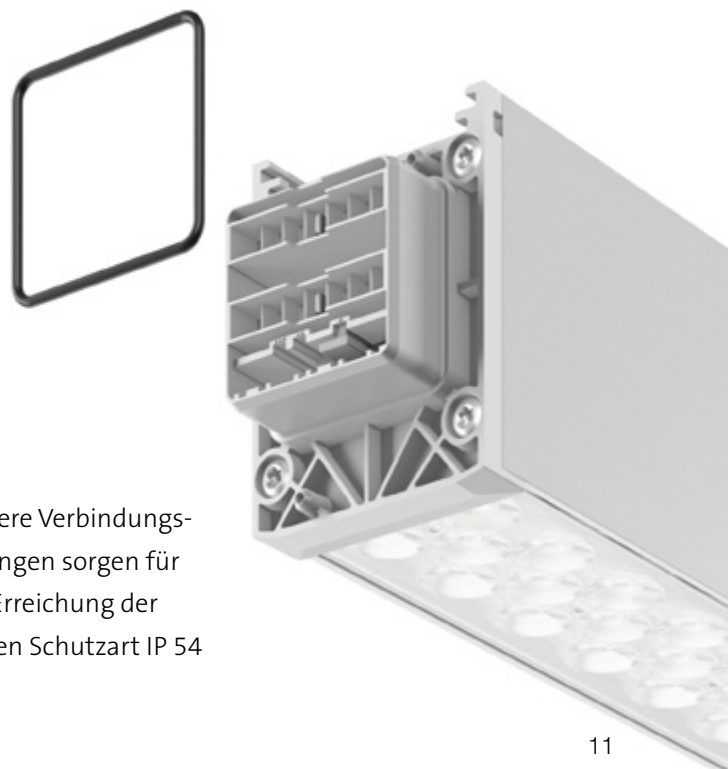

Clevere Verbindungs-  
lösungen sorgen für  
die Erreichung der  
hohen Schutzart IP 54

$\leq 16$   
UGR ✓

$\leq 19$   
UGR ✓

$\leq 22$   
UGR ✓

...



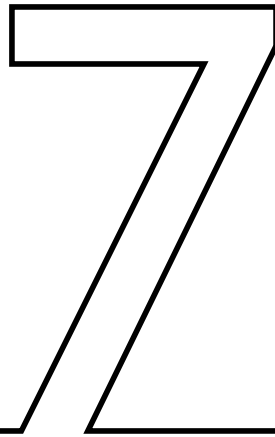

# Lichtverteilungen

## Ich kann eng wie breit!

Ob eng, breit, asymmetrisch oder diffus -  
in Kombination mit den auswählbaren Leistungs-  
stufen bietet LINEDO die richtige Lichtcharakteristik  
und -performance für Ihre Planung.

Varianten mit Blindmodulen, Strahlereinsätzen,  
Sicherheitsleuchten etc. erhöhen zusätzlich die  
schiefer unendlichen Einsatzmöglichkeiten.



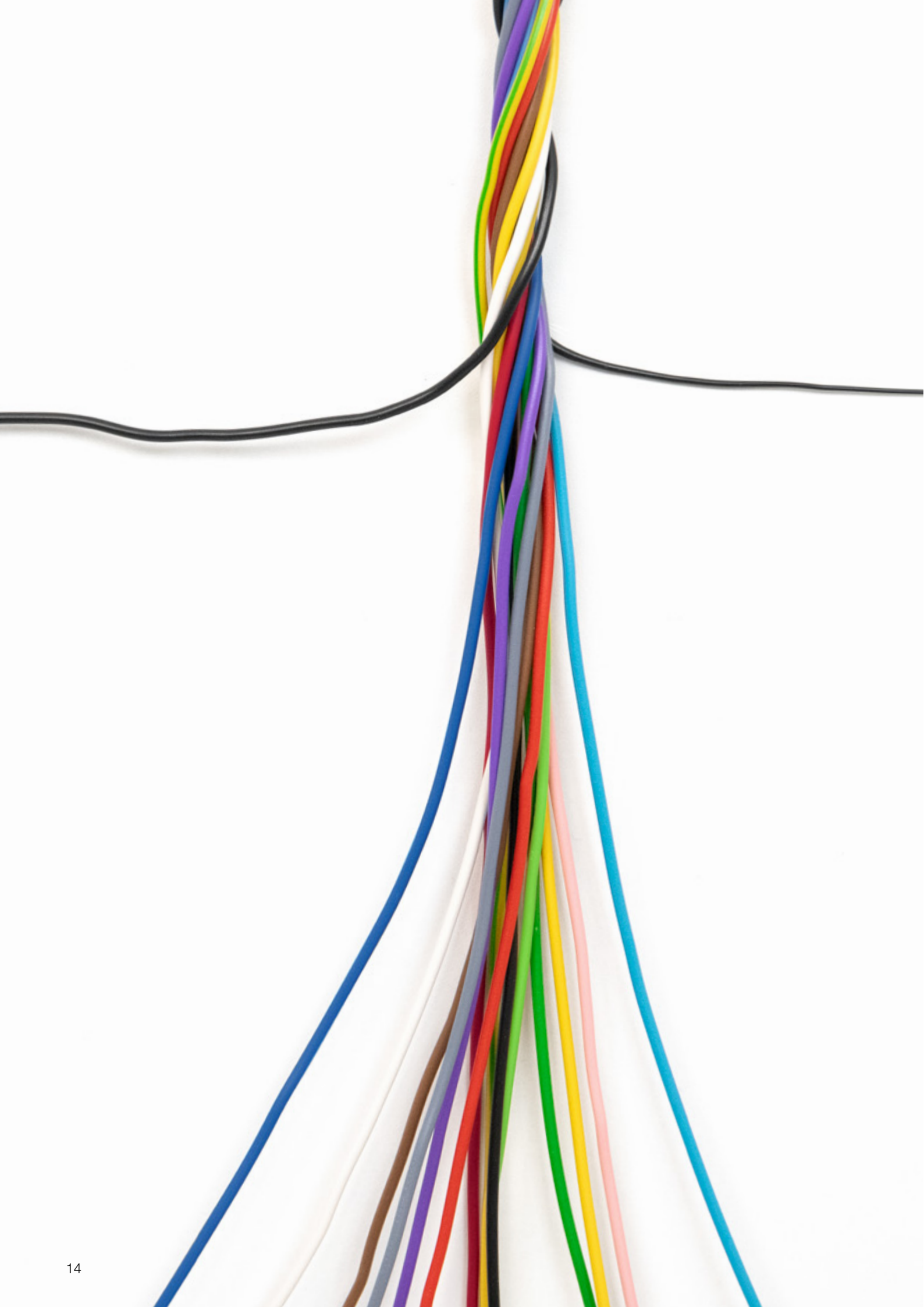

# 14

## -polig

### Ich bin auf allen Leitungen erreichbar!

Serienmäßig mit bis zu 14-poliger Durchverdrahtung ausgestattet, ermöglicht LINEDO zukunftsichere Installationen mit DALI-Steuerung, Sicherheitsleuchtenüberwachung und integrierten Kommunikationsleitungen. Und mit dem LINEDO-Steckersystem ist das auch ruckzuck und sicher verbunden.

Die vielen schönen Kabel werden Sie also leider nie zu Gesicht bekommen!

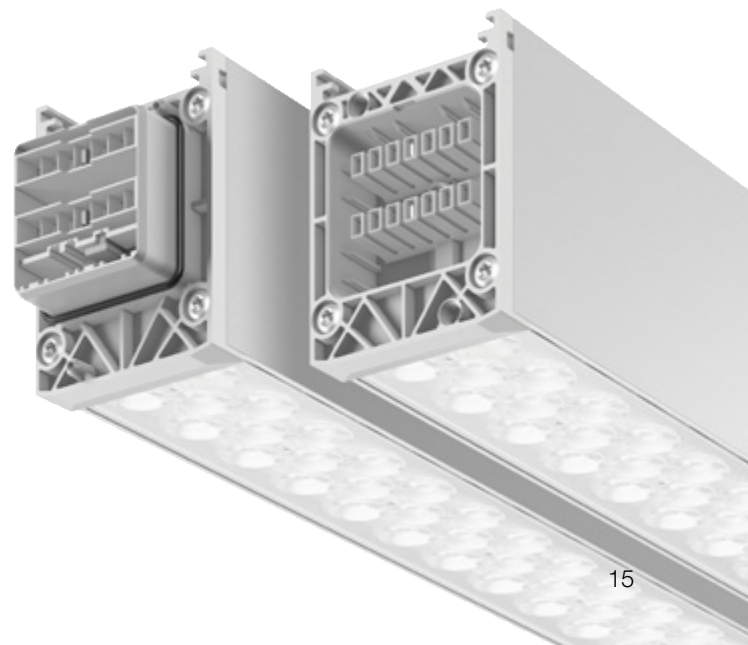



# 1 / 3 / 8

## Stunden

### Ich Sorge für Sicherheit!

Die Integration von Sicherheitsbeleuchtung und -funktionen stand bei der Entwicklung von LINEDO von Anfang an mit im Fokus.

Rettungswegkennzeichnung und -beleuchtung mit Einzelbatterie oder mit zentraler Versorgung sowie die Anbindung an vielfältige Überwachungssysteme sind im Lichtband einfach zu realisieren.

Die passenden Zentral- und Gruppenbatteriesysteme liefern wir Ihnen gerne mit.



Traumteam: LINEDO versteht sich mit LPS Systemen von RZB sensationell gut.







# 01011

## light control

### Ich bin in der Wolke!

Ganz ohne Kapitänspatent: Durch kluge Steuerung gewinnt LINEDO noch zusätzlich an Fahrt.

Vom einfachen Dimmen über drahtlose Bedienung und Konfiguration bis hin zur Anbindung an Gebäudeteilssysteme: RZB bietet passende Steuerungen und Lichtmanagementsysteme – zugeschnitten auf Ihre Anwendungen.

So behalten Sie den Überblick und sind stets einen Schritt voraus.

Leinen los!

Komfortable Navigation:

Die Verbindung mit dem RZB Lichtmanagementsystem ermöglicht, via Monitoringfunktion Leistungsdaten und Effizienz zu kontrollieren.





# 3

## Schritte

### ...um mich zu planen!

Mit der RZB LINEDO App können Sie Ihr LINEDO Lichtband ganz einfach auf Ihrem Smartphone oder Tablet planen.

Sie geben die Raummaße und die lichttechnischen Anforderungen an und die App berechnet automatisch die benötigten Lichtbandmodule einschließlich Montagematerial.

Gewissermaßen eine Planung mit ganz viel Fingerspitzengefühl.

NEU: Wenn es an Fingerspitze mangelt, springt die LINEDO Web App auf dem PC gerne ein:

<https://www.rzb.de/de/linedo-webapp/>

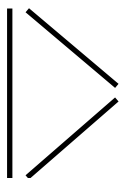

**START PLAYING!**

Kostenlos im AppStore und auf GooglePlay





# 100%

## Full Service

### Stets zu Diensten!

Sie wollen bestmögliches Licht haben. Nicht mehr und nicht weniger.

Damit Sie nicht Licht-, Elektro- und Energietechnik, Maschinenbau und BWL studieren müssen, haben wir das für Sie getan.

Nutzen Sie unsere Services. Wir beraten, planen individuell, überwachen und finanzieren Ihre Beleuchtungsanlage und unterstützen Sie bei Programmierung und Inbetriebnahme.



Der RZB Premium Service ist Supportpartner vor, während und nach der Installation einer Anlage.



# 10

## Jahre Garantie

### Ja, ich will!

LINEDO ist clever konzipiert und wird aus hochwertigen Komponenten gefertigt. Und: Bei der Montage kann nichts falsch gemacht werden.

Auf so viel Qualität gewähren wir bis zu 10 Jahre Garantie und einen 36-monatigen Vor-Ort-Austauschservice.

Für eine langfristige Verbindung!

Mehr Informationen zu den Garantiebedingungen auf LINEDO Lichtbandmodule erhalten Sie von unserer LINEDO-Hotline unter +49 951 7909 139 oder auf <https://www.rzb.de/de/service/garantie-linedo/>









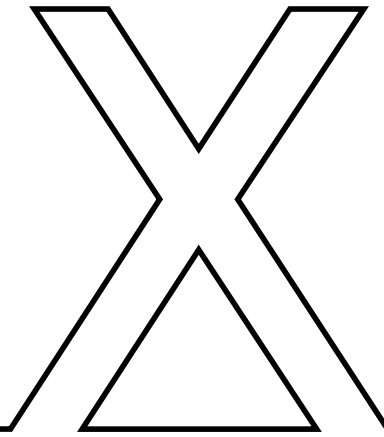

# Designfaktor

## Ich bin viel attraktiver!

Sie haben sich für die Beleuchtung mit einem Lichtband entschieden, legen aber auch Wert auf gutes Design? Bislang eine Zwickmühle, ähneln klassische Lichtbandsysteme meist den Drei-Stufen-Raketen der Leuchtstofflampenzeit.

Mit seiner, von dem schlanken Aluminiumprofil bestimmten, eleganten Form bringt LINEDO Stil in die Welt der Lichtbänder - und in jedes Ihrer Projekte.

Lichtband war mal langweilig!

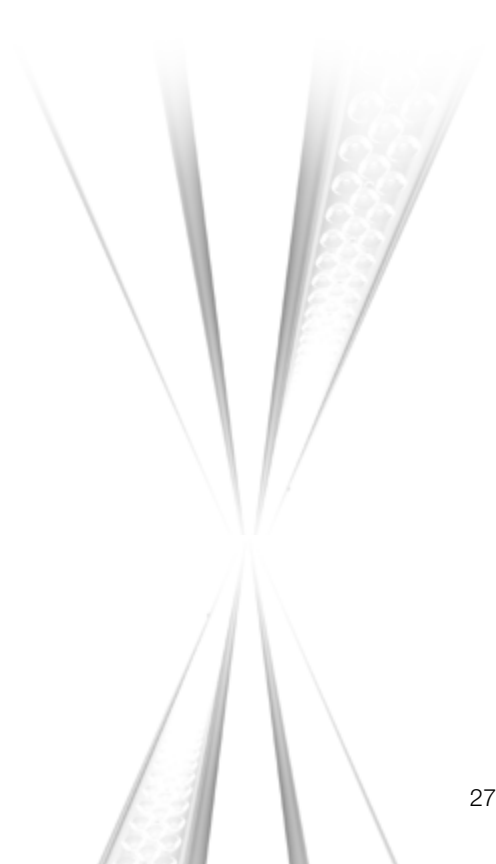

Hier können Sie üben!

0 1	0 2	0 3	0 4	0 5	0 6	0 7	0 8	0 9	1 0	1 1	1 2	1 3	1 4	1 5	1 6	1 7	1 8
9	5					.				.				.		0	

0 1	0 2	0 3	0 4	0 5	0 6	0 7	0 8	0 9	1 0	1 1	1 2	1 3	1 4	1 5	1 6	1 7	1 8
9	5					.				.				.		0	

0 1	0 2	0 3	0 4	0 5	0 6	0 7	0 8	0 9	1 0	1 1	1 2	1 3	1 4	1 5	1 6	1 7	1 8
9	5					.				.				.		0	

# Schnelles Nümmerchen?

Wir wollen Sie nicht mit Artikelnummern zuschütten.

Dennoch muss eine derartige Variantenvielfalt adressierbar sein.

Machen wir es doch anders! Sagen Sie uns einfach, was Sie möchten: Ersetzen Sie nach unten stehendem Schema einfach die Ziffern der Beispielnummer durch die Codes Ihrer Auswahl.

0 1	0 2	0 3	0 4	0 5	0 6	0 7	0 8	0 9
9	5	4	5	9	0	.	8	4

## Länge Profil

- 06 = 1 Einheit (598 mm)
- 12 = 2 Einheiten (1.163 mm)
- 23 = 4 Einheiten (2.291 mm)
- 45 = 8 Einheiten (4.547 mm) ✓

## Optik

- Linse klar**
- 30 = 30° symmetrisch
- 60 = 60° symmetrisch
- 90 = 90° symmetrisch ✓
- AS = einfach asymmetrisch
- AD = doppelt asymmetrisch
- Opaler Diffusor**
- OF = opal flach
- OH = opal hoch

## Lichtfarbe

- 83 = Lichtfarbe 830
- 84 = Lichtfarbe 840 ✓
- 85 = Lichtfarbe 850

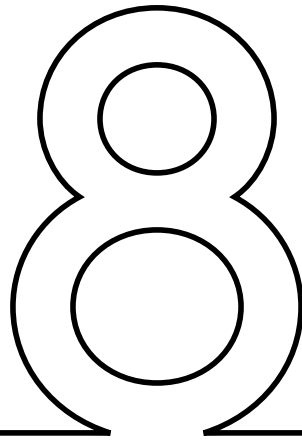

# Variablen

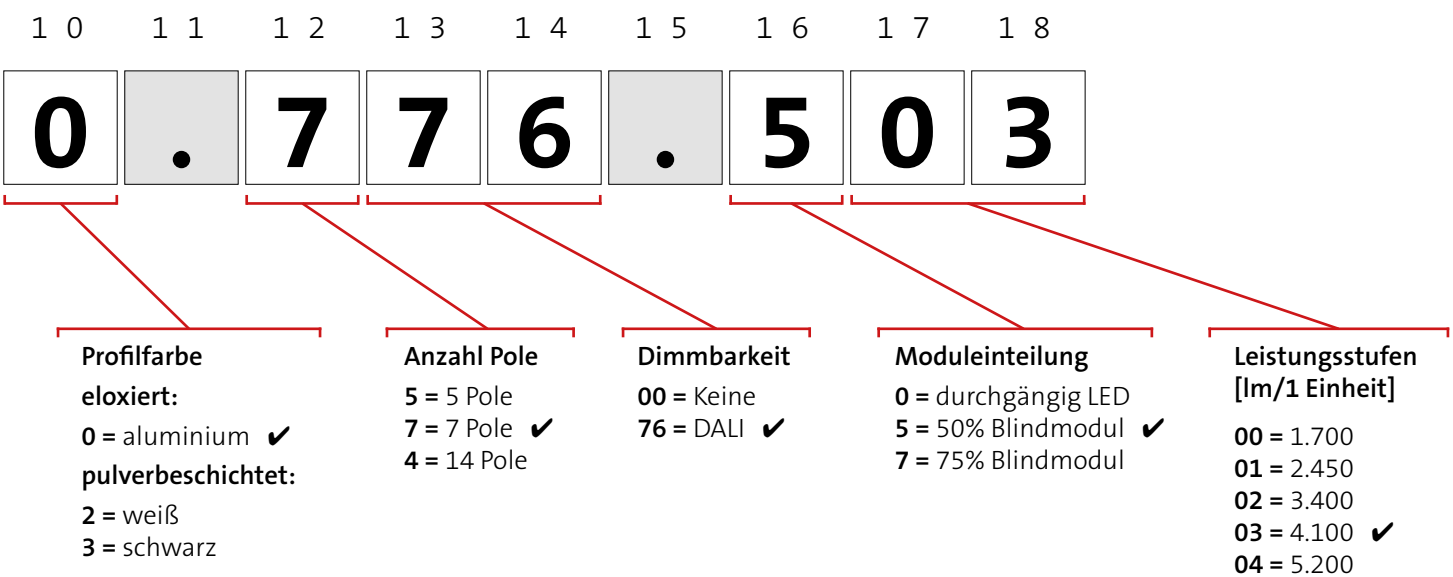



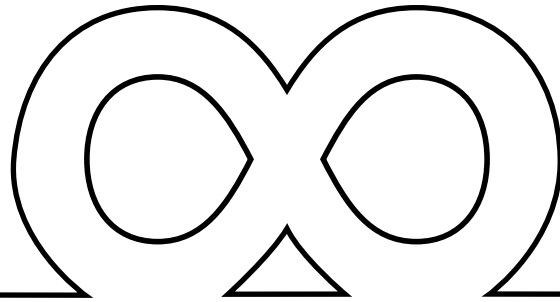

# Möglichkeiten

## Ich bin unendlich vielseitig!

Ein Lichtband im Büro?

Niemals!

Doch! Dank des eleganten Designs und des edlen Profils aus eloxiertem Aluminium ist LINEDO geradezu prädestiniert für Einsätze, bei denen ein Lichtband bisher undenkbar war.

Denn auch im Hotel, im Office oder im Museum können lineare Strukturen attraktiv und sinnvoll sein.

Ausgefallene Wünsche?

Neben den Standardausführungen silber eloxiert und schwarz bzw. weiß pulverbeschichtet ist LINEDO auch projektspezifisch individualisierbar.







# Industrie

Nicht zuletzt durch die hohe Gleichmäßigkeit und die wirtschaftliche Installation empfiehlt sich ein Lichtband für Industriehallen. LINEDO bietet mit sieben Lichtverteilungen und fünf Leistungsstufen für nahezu jede Sehaufgabe das richtige Modul. Die hohe Schutzart IP 54 sichert langfristig einen wartungsarmen Betrieb.

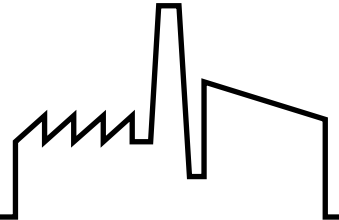

## Projektblatt Industriehalle

### Beleuchtung der Fertigungsfläche

#### Anforderung:

Lichtpunkthöhe: 7 m  
Raumgröße: 22 x 46 m  
Ēm: > 300 lx  
Uo: > 0,60

#### Lösung:

LINEDO  
Modullänge: 8 Einheiten  
Optik: Linse 60° symmetrisch  
Lichtfarbe: 850  
Profilfarbe: alufarben  
Verdrahtung: 5-polig  
Dimmbarkeit: Nein  
Moduleinteilung: 50% Blindmodul  
Lichtstrom: 3.350 lm/1 Einheit

#### Benötigte Teile:

Leuchtenmodule: 954560.850.500.502  
Schlussmodul: 951260.850.500.002  
Endkappen: 982699.009  
Einspeisungen: 982678.000  
Pendelsets: 982664.000  
Verbinder: 982680.000

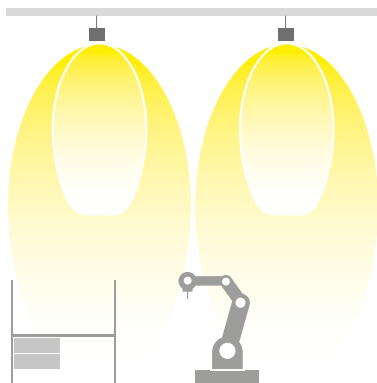

Mein schnelles Nümmerchen:

0 1 0 2 0 3 0 4 0 5 0 6 0 7 0 8 0 9 1 0 1 1 1 2 1 3 1 4 1 5 1 6 1 7 1 8

9 5 4 5 6 0 . 8 5 0 . 5 0 0 . 5 0 2

Die Erklärung des LINEDO Bestellnummernsystems finden Sie auf Seite 28







# Logistik

Lagerhallen sind prädestiniert für die Beleuchtung mit Lichtbandsystemen: Schmale, lange Gänge müssen aus teilweise sehr hohen Lichtpunkthöhen beleuchtet werden. Mit den verschiedenen Optiken und Leistungsstufen von LINEDO kein Problem. Die lange Lebensdauer und die hohe Schutzart reduzieren den Wartungsaufwand auf ein Minimum. Die erste Einsparung verursacht LINEDO jedoch schon bei der ultraschnellen Montage.

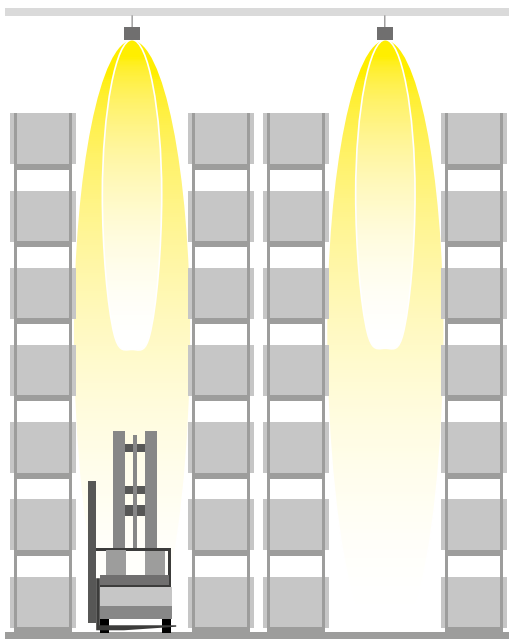
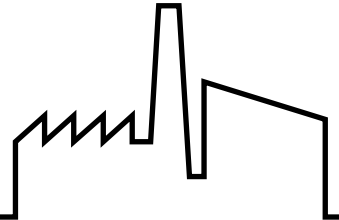

## Projektblatt Hochregallager

### Beleuchtung der Fahrwege und Regale

#### Anforderung:

Lichtpunkthöhe: 21 m  
Raumgröße: 123 x 24 m  
Ēm: > 150 lx

#### Lösung:

LINEDO  
Modullänge: 8 Einheiten  
Optik: Linse 30° symmetrisch  
Lichtfarbe: 840  
Profilfarbe: alufarben  
Verdrahtung: 7-polig  
Dimmbarkeit: DALI  
Moduleinteilung: 50% Blindmodul  
Lichtstrom: 5.200 lm/1 Einheit

#### Benötigte Teile:

Leuchtenmodule: 954530.840.776.504  
Schlussmodul: 951230.840.776.004  
Endkappen: 982699.009  
Einspeisungen: 982678.000  
Pendelsets: 982664.000  
Verbinder: 982680.000

Mein schnelles Nümmerchen:

0 1 0 2 0 3 0 4 0 5 0 6 0 7 0 8 0 9 1 0 1 1 1 2 1 3 1 4 1 5 1 6 1 7 1 8

9 5 4 5 3 0 . 8 4 0 . 7 7 6 . 5 0 4

Die Erklärung des LINEDO Bestellnummernsystems finden Sie auf Seite 28

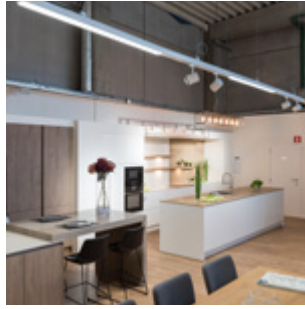

# Shop

Gerade für die Warenpräsentation in Sortimentsgängen ist ein Lichtband erste Wahl. Einfach und doppelt asymmetrische LINEDO Linien sorgen für eine gleichmäßige Ausleuchtung der Regale. Stromschienen- und Strahlermodule bieten in der Obst- und Gemüseabteilung und bei Aktionsware vielfältige Möglichkeiten der Inszenierung.

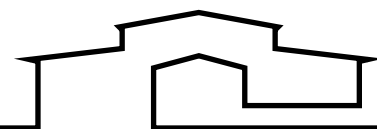

## Projektblatt Supermarkt

### Beleuchtung der Gänge und Aktionsflächen

#### Anforderung:

Lichtpunkthöhe: 3,6 m  
Flurbreite: 2,0 m  
Ēm: > 500-750 lx in den Regalen

#### Lösung:

LINEDO  
Modullänge: 8 Einheiten und 2 Einheiten  
Optik: Linse doppelt asymmetrisch + Strahlermodul 33° 4800 lm  
Lichtfarbe: 830, Strahler 930  
Profilfarbe: weiß  
Verdrahtung: 7-polig  
Dimmbarkeit: DALI  
Moduleinteilung: 100% Licht  
Lichtstrom: 3.000 lm/1 Einheit

#### Benötigte Artikel:

Leuchtenmodule: 9545AD.832.776.002  
9545AS.832.776.002  
Strahlermodul: 950633.932.400.200  
Endkappen: 982699.009  
Einspeisungen: 982678.002  
Formverbinder: 982775.002.1 (X), 982774.002.6 (T),  
982773.002.6 (L)  
Deckenadapter: 982666.000

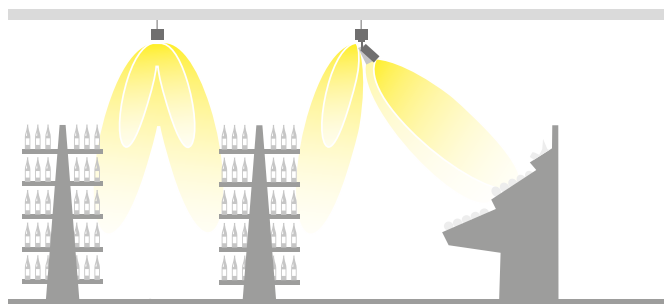

Mein schnelles Nümmerchen:

0 1 0 2 0 3 0 4 0 5 0 6 0 7 0 8 0 9 1 0 1 1 1 2 1 3 1 4 1 5 1 6 1 7 1 8

9 5 4 5 A D . 8 3 2 . 7 7 6 . 0 0 2

Die Erklärung des LINEDO Bestellnummernsystems finden Sie auf Seite 28



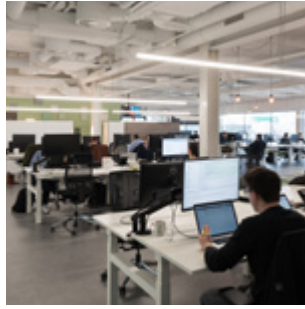
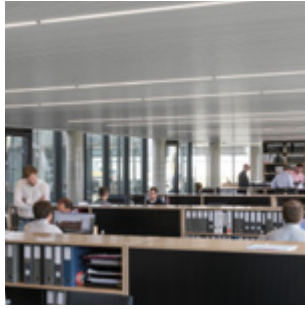

# Office

In Gruppen- und Großraumbüros können mit LINEDO attraktive und gleichermaßen wirtschaftliche Beleuchtungslinien aufgebaut werden - unter Berücksichtigung der Anforderungen an Bildschirmarbeitsplätze gemäß DIN EN 12464-1.

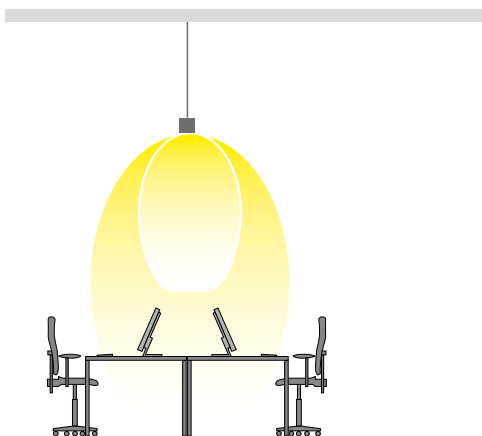
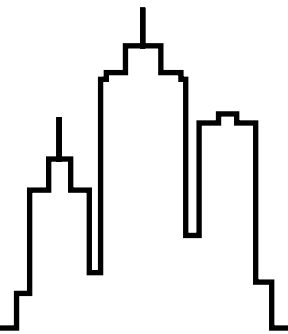

## Projektblatt Großraumbüro

### Beleuchtung der Büroarbeitsplätze

#### Anforderung:

Lichtpunkthöhe: 2,8 m  
Raummaße: 11 x 6 m  
Ēm: > 500(-750) lx  
Uo: > 0,60

#### Lösung:

LINEDO  
Modullängen: 8 Einheiten und 2 Einheiten  
Optik: Linse 60° symmetrisch  
Lichtfarbe: 840  
Profilfarbe: alufarben  
Verdrahtung: 7-polig  
Dimmbarkeit: DALI dimmbar  
Moduleinteilung: 50% Blindmodul  
Lichtstrom: 2.450 lm/1 Einheit

#### Benötigte Teile:

Leuchtenmodule: 954560.840.776.501  
Schlussmodul: 951260.840.776.001  
Endkappen: 982699.009  
Einspeisungen: 982678.000  
Pendelsets: 982663.000  
Verbinder: 982680.000

Mein schnelles Nümmerchen:

0 1 0 2 0 3 0 4 0 5 0 6 0 7 0 8 0 9 1 0 1 1 1 2 1 3 1 4 1 5 1 6 1 7 1 8

9 5 4 5 6 0 . 8 4 0 . 7 7 6 . 5 0 1

Die Erklärung des LINEDO Bestellnummernsystems finden Sie auf Seite 28



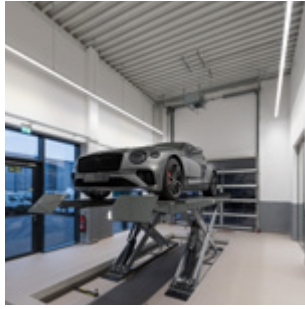

# Autohaus

Traditionell leisten Lichtbänder im Autohaus in der Werkstatt gute Dienste. Mit LINEDO tritt endlich ein Lichtband an, das sich dank seiner schlichten Bauform und des edlen Oberflächenfinishs auch in den Ausstellungsraum wagen kann - und dort all seine Fähigkeiten ausspielt.

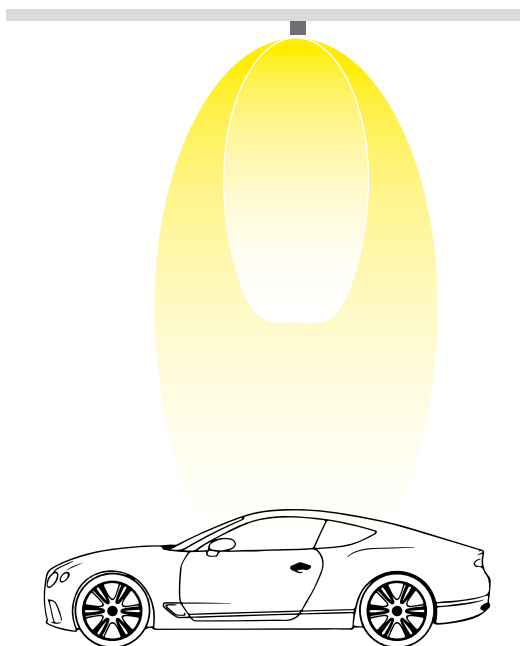
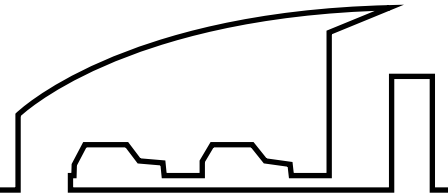

## Projektblatt Autohaus

### Beleuchtung des Showrooms

#### Anforderung:

Lichtpunkthöhe: 6 m  
Raummaße: 18 x 14 m  
Ēm: > 500-750 lx

#### Lösung:

LINEDO  
Modullänge: 8 Einheiten  
Optik: Linse 90° symmetrisch  
Lichtfarbe: 840  
Profilfarbe: weiß  
Verdrahtung: 7-polig  
Dimmbarkeit: DALI  
Moduleinteilung: 100% Licht  
Lichtstrom: 1.700 lm/1 Einheit

#### Benötigte Teile:

Leuchtenmodule: 954590.842.776.000  
Endkappen: 982699.009  
Einspeisungen: 982678.002  
Deckenadapter: 982580.010

Mein schnelles Nümmerchen:

0 1 0 2 0 3 0 4 0 5 0 6 0 7 0 8 0 9 1 0 1 1 1 2 1 3 1 4 1 5 1 6 1 7 1 8

9 5 4 5 9 0 . 8 4 2 . 7 7 6 . 0 0 0

Die Erklärung des LINEDO Bestellnummernsystems finden Sie auf Seite 28



# Verkehr

Flughäfen und Bahnhöfe sind die täglichen Verteilerpunkte für viele Menschen. Gute Beleuchtung sorgt hier nicht nur für Sicherheit, sondern leitet die Passagiere auch auf den Verkehrswegen.

Die lineare Struktur von LINEDO erweist sich hier als hervorragender Wegweiser. Im Vergleich mit einer Einzelleuchteninstallation gewinnt LINEDO zudem in den Disziplinen Gleichmäßigkeit und Wirtschaftlichkeit.

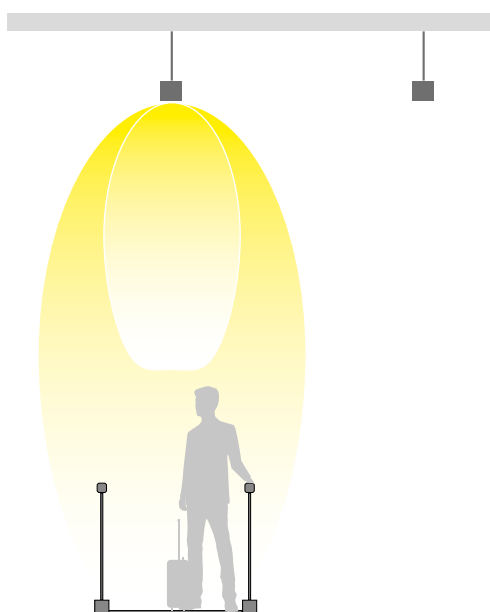
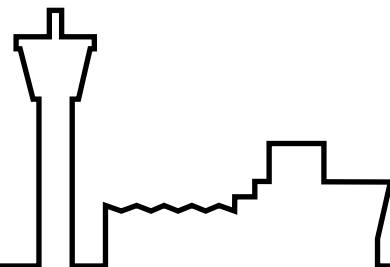

## Projektblatt Flughafen

### Beleuchtung der Fahrsteige

#### Anforderung:

Lichtpunkthöhe: 3,5 m  
Raumgröße: 100 x 6 m  
Ēm: > 150-200 lx  
Uo: > 0,40

#### Lösung:

LINEDO  
Modullänge: 8 Einheiten  
Optik: Linse 90° symmetrisch  
Lichtfarbe: 840  
Profilfarbe: alufarben  
Verdrahtung: 7-polig  
Dimmbarkeit: DALI  
Moduleinteilung: 50% Blindmodul  
Lichtstrom: 1.700 lm/1 Einheit

#### Benötigte Teile:

Leuchtenmodule: 954590.840.776.500  
Schlussmodul: 951290.840.776.000  
Endkappen: 982699.009  
Einspeisungen: 982678.000  
Pendelsets: 982663.000  
Verbinder: 982680.000

Mein schnelles Nümmerchen:

0 1 0 2 0 3 0 4 0 5 0 6 0 7 0 8 0 9 1 0 1 1 1 2 1 3 1 4 1 5 1 6 1 7 1 8

9 5 4 5 9 0 . 8 4 0 . 7 7 6 . 5 0 0

Die Erklärung des LINEDO Bestellnummernsystems finden Sie auf Seite 28







# Hospitality

Im Hotel gibt es viele unterschiedliche Funktionszonen - mit ebenso verschiedenen Anforderungen an die Beleuchtung. LINEDO kann hier mit seiner Flexibilität punkten. Mit energiesparenden, sensor-gesteuerten Lichtbändern im Flurbereich, aber auch mit höheren Beleuchtungsniveaus an Stellen, an denen die Sehaufgaben anspruchsvoller sind.



## Projektblatt Hotelflur

### Beleuchtung der Flure und des Rezeptionsbereichs

#### Anforderung:

Lichtpunkthöhe: 3 m  
Raumgröße: 4 x 14 m  
E<sub>m</sub> Flur: > 150 lx  
E<sub>m</sub> Rezeption: > 500 lx  
U<sub>o</sub>: > 0,40

#### Lösung:

LINEDO  
Modullänge: 8 Einheiten  
Optik: Opal flach  
Lichtfarbe: 830  
Profilfarbe: schwarz  
Verdrahtung: 14-polig  
Dimmbarkeit: DALI  
Moduleinteilung: 100% Licht  
Lichtstrom Flur: 1.450 lm/1 Einheit  
Lichtstrom Rezep.: 2.850 lm/1 Einheit

#### Benötigte Teile:

Modul Flur: 9545OF.833.476.000  
Modul Rezeption: 9545OF.833.476.002  
Endkappen: 982699.003  
Einspeisungen: 982678.003  
Pendelseits: 982663.000  
Verbinder: 982680.000

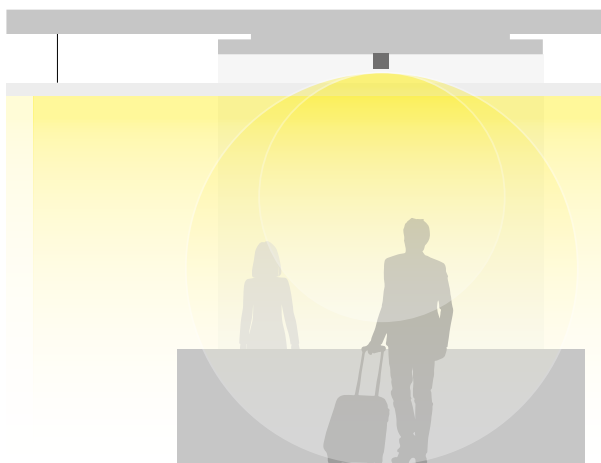

Mein schnelles Nümmerchen:

0 1 0 2 0 3 0 4 0 5 0 6 0 7 0 8 0 9 1 0 1 1 1 2 1 3 1 4 1 5 1 6 1 7 1 8

9 5 4 5 O F . 8 3 3 . 4 7 6 . 0 0 0

Die Erklärung des LINEDO Bestellnummernsystems finden Sie auf Seite 28

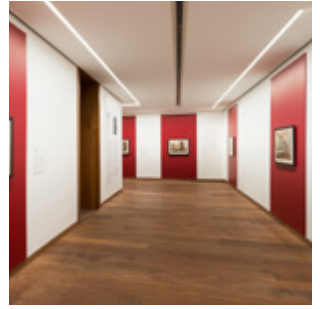
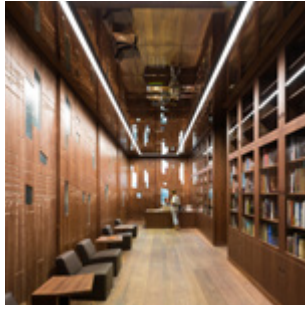

# Museum

Die geeignete Beleuchtung im Museum hängt von vielen Faktoren ab, unter anderem von den räumlichen Gegebenheiten, den Exponaten und der Ausstellungskonzeption.

Lineare Strukturen eignen sich hier vor allem zur Beleuchtung von Flächen und Verkehrswegen.

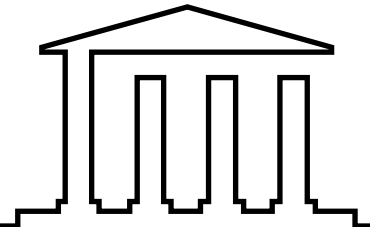

## Projektblatt Museum

### Beleuchtung Ausstellungsraum

#### Anforderung:

Lichtpunkthöhe: 4 m  
Raumgröße: 24 x 12 m  
Ēm: > 150 lx für Verkehrswege  
Uo: > 0,40

#### Lösung:

LINEDO  
Modullänge: 8 Einheiten +  
LINEDO Stromschienenmodul  
mit Deecos Mini Strahlern  
Optik: Opal flach  
Lichtfarbe: 840  
Profilfarbe: weiß  
Verdrahtung: 7-polig  
Dimmbarkeit: DALI  
Moduleinteilung: 100% Licht  
Lichtstrom: 1.500 lm/1 Einheit

#### Benötigte Teile:

Leuchtenmodule: 9545OF.842.776.000  
Stromschiene: Sonderanfertigung  
Endkappen: 982699.009  
Einspeisungen: 982678.002  
Deckenadapter: 982580.010

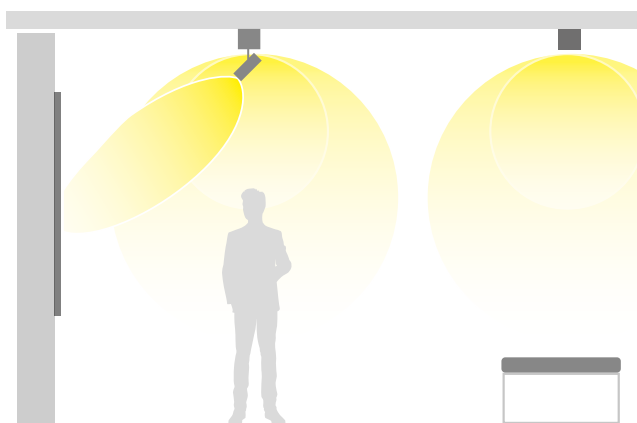

Mein schnelles Nümmerchen:

0 1 0 2 0 3 0 4 0 5 0 6 0 7 0 8 0 9 1 0 1 1 1 2 1 3 1 4 1 5 1 6 1 7 1 8

9 5 4 5 0 F . 8 4 2 . 7 7 6 . 0 0 0

Die Erklärung des LINEDO Bestellnummernsystems finden Sie auf Seite 28



Leuchten mit begrenzter Oberflächentemperatur nach DIN EN 60598-2-24 zur Verwendung in einer Umgebung, in der eine Ablagerung von nichtleitfähigem Staub auf der Leuchte erwartet werden kann



IoT ready - Steuerung und Monitoring über DALI-2 Standard (auf Anfrage)



Konverter gleichspannungstauglich - geeignet für zentrale Notstromversorgung



LED-Lebensdauer 80.000 h ( $L_{cl0}$ ) CLO gesteuert; Für gleichbleibende Lichtleistung über die gesamte Lebensdauer



LINEDO ist BIMready. Entsprechende Revit Daten finden Sie auf unserer Website.



LINEDO ist ENEC zertifiziert, sowohl als Lichtband als auch als Einzelleuchte LINEDO Single



Made in Germany. Made in Bamberg bis zu 36 Monate Full-Service und 10 Jahre Garantie





# Technische Pluspunkte

Ein revolutionäres Konzept verlangt nach wegweisender Technologie. LINEDO hat alle Features, die man von einem modernen Lichtbandsystem erwartet - und noch viel, viel mehr!





Module mit 1, 2 oder 3 Deecos Mini Strahlern

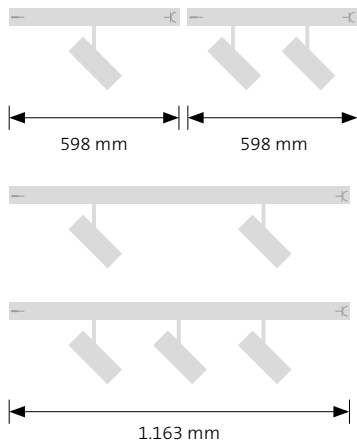

Modul mit 3-Phasen-Stromschiene

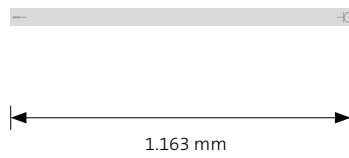

Modul mit Rettungswegkennzeichnung verschiebbar

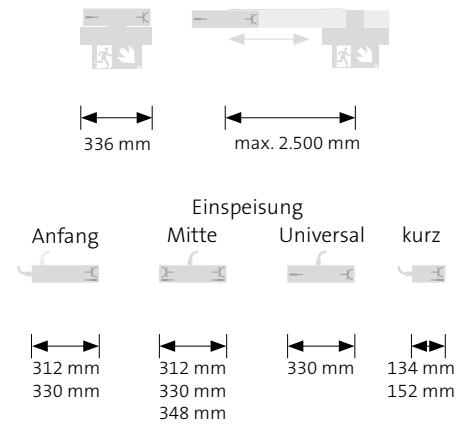

Light Case Highbay

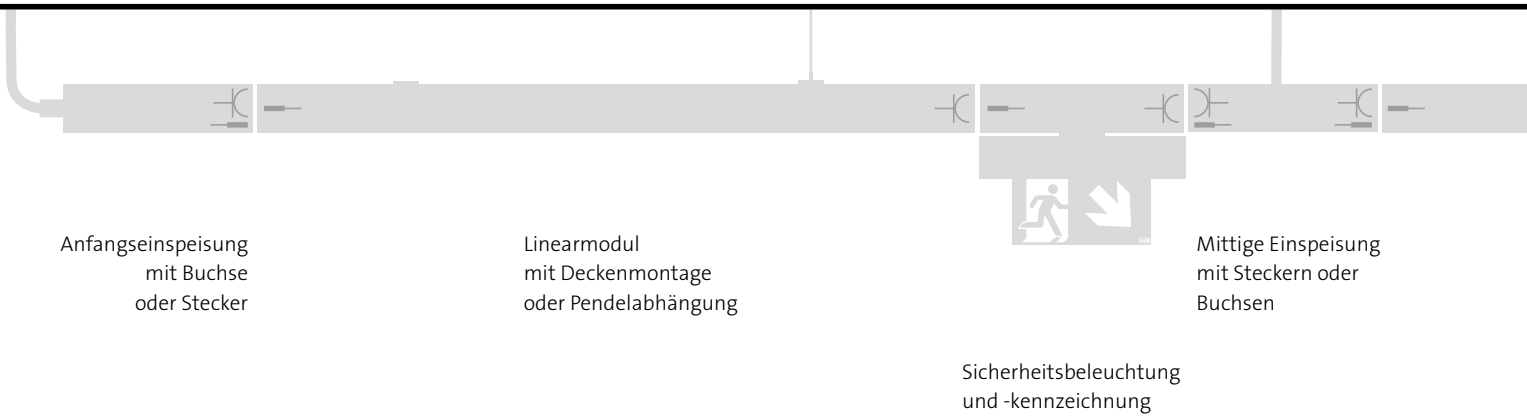
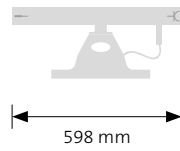

Größenübersicht der LINEDO Varianten

1 Einheit

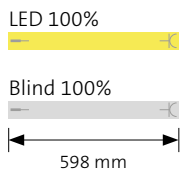

2 Einheiten

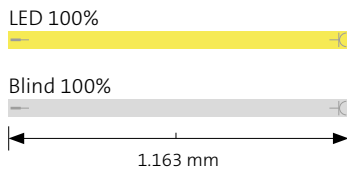

4 Einheiten

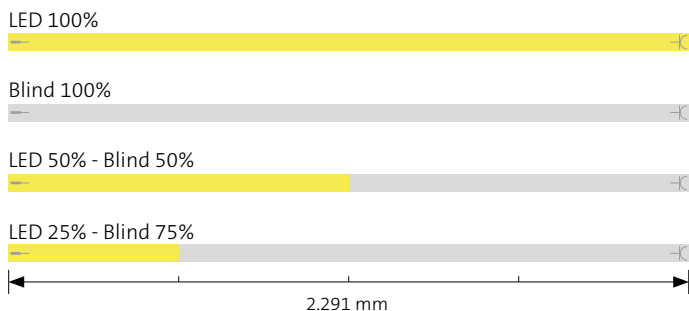

⌋ = Buchse  
 — = Stecker

# Modul- übersicht

Modul mit Rettungswegbeleuchtung  
verschiebbar

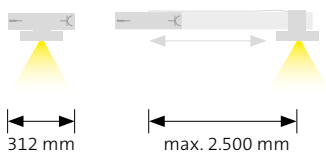

Sensormodule  
fest verschiebbar

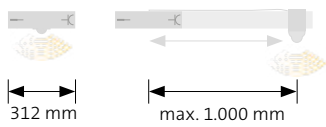

Formverbinder  
(Maße im Verbund)

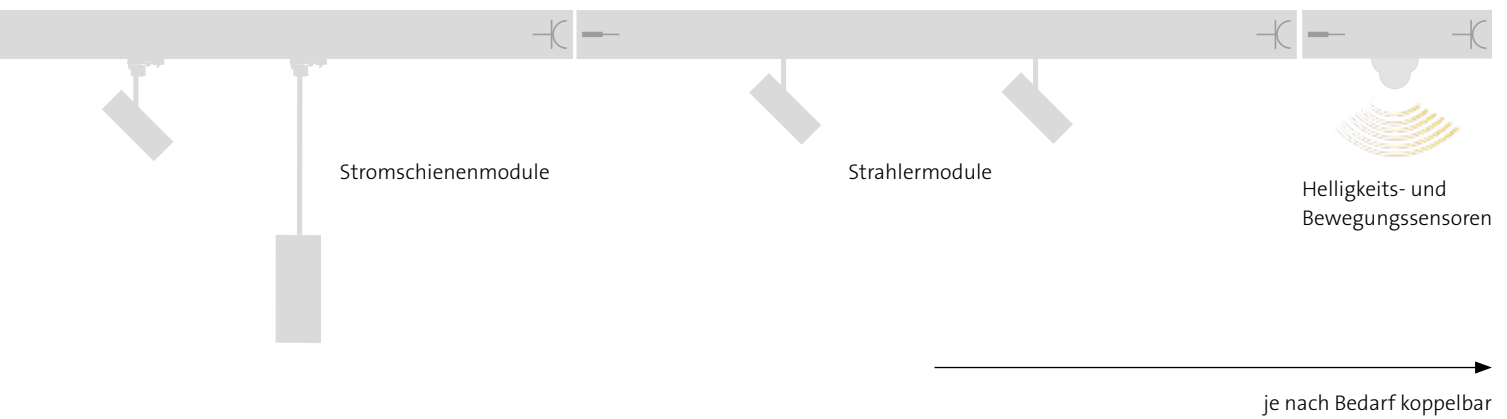
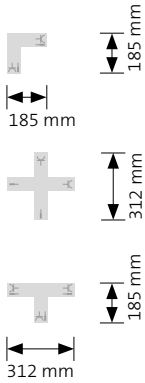

Maße im Verbund

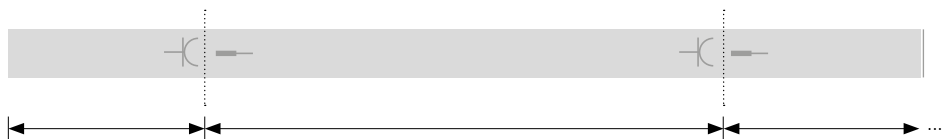

Anfangseinspeisung

312 mm

Leuchten-/Blindmodul

1 Einheit	580 mm
2 Einheiten	1.145 mm
4 Einheiten	2.273 mm
8 Einheiten	4.529 mm

n Einheiten ...

18 mm



Die 18 mm Differenz zwischen Modul- und Verbundmaß ergibt sich durch das Zusammenfügen von Buchse und Stecker.

8 Einheiten

LED 100%

LED 50% - Blind 50%

LED 25% - Blind 75%

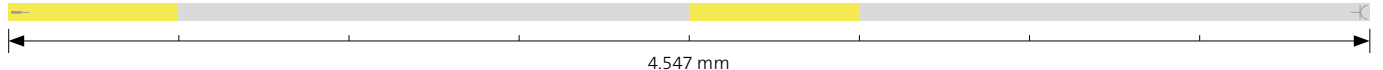



Sauber, dicht, nachhaltig, zum Patent angemeldet: Die LINEDO Linsenoptiken sind reversibel mit der LED-Platine verbunden - und schließen ohne weitere Dichtung perfekt ab: An die Nachbarlinse, an den LINEDO-Stecker, an eine Blindabdeckung.

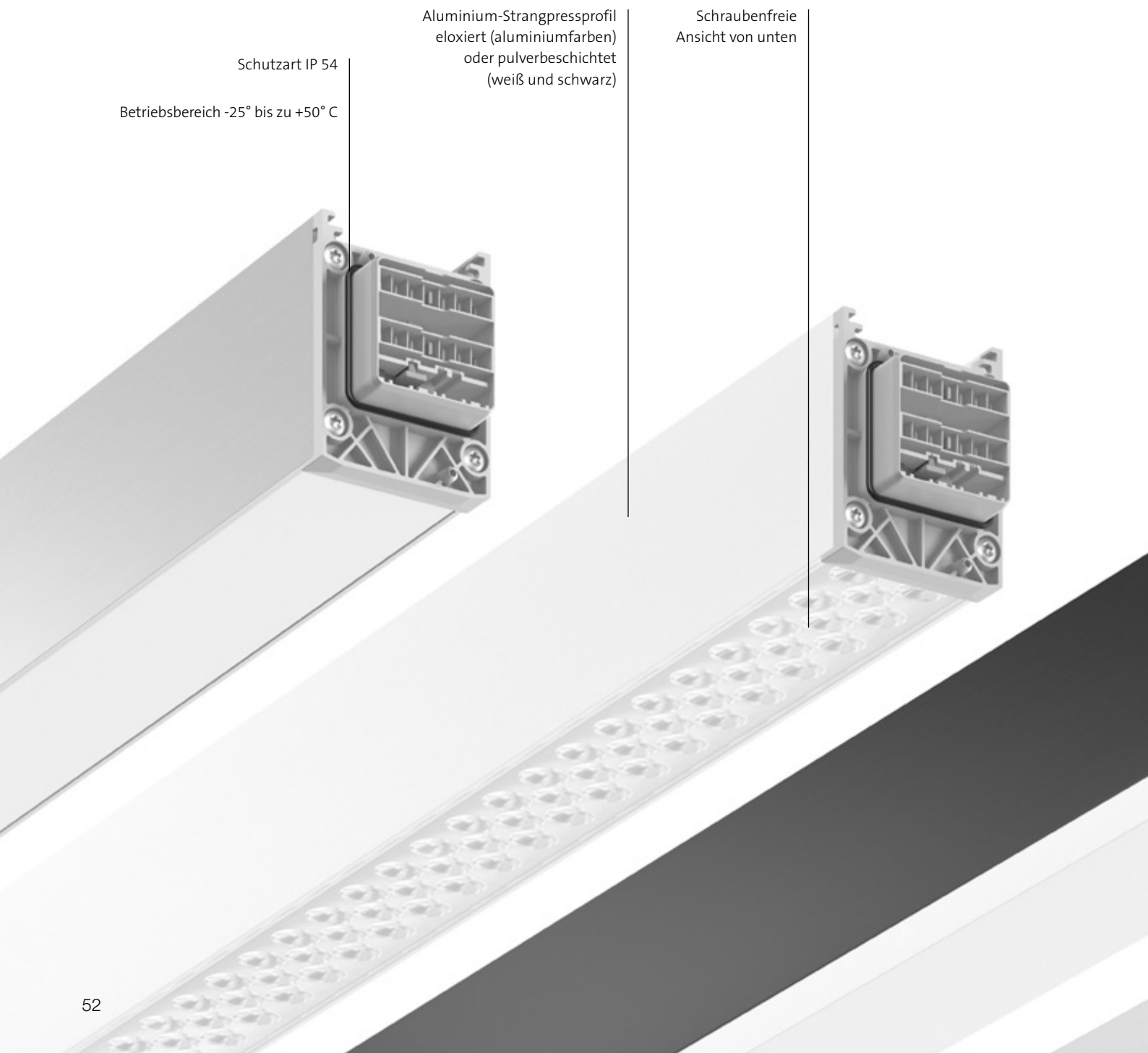

Schutzart IP 54  
 Betriebsbereich -25° bis zu +50° C

Aluminium-Strangpressprofil  
 eloxiert (aluminiumfarben)  
 oder pulverbeschichtet  
 (weiß und schwarz)

Schraubenfreie  
 Ansicht von unten

# Gehäuse- profil

Das LINEDO Gehäusekonzept beruht auf einem Aluminium-Strangpressprofil mit integrierter Technik.



4 Standardlängen und je 5 Leistungsstufen

**1 Einheit:** 598 mm | Lichtleistung gesamt: 1.450 - 5.200 lm

**2 Einheiten:** 1.163 mm | Lichtleistung gesamt: 2.850 - 10.400 lm

**4 Einheiten:** 2.291 mm | Lichtleistung gesamt: 5.700 - 20.900 lm

**8 Einheiten:** 4.547 mm | Lichtleistung gesamt: 11.400 - 41.700 lm

Sonderlängen auf Anfrage

1 Länge für Sondermodule (Einspeisung, Lichtmanagement, Sicherheitsbeleuchtung und Shop)

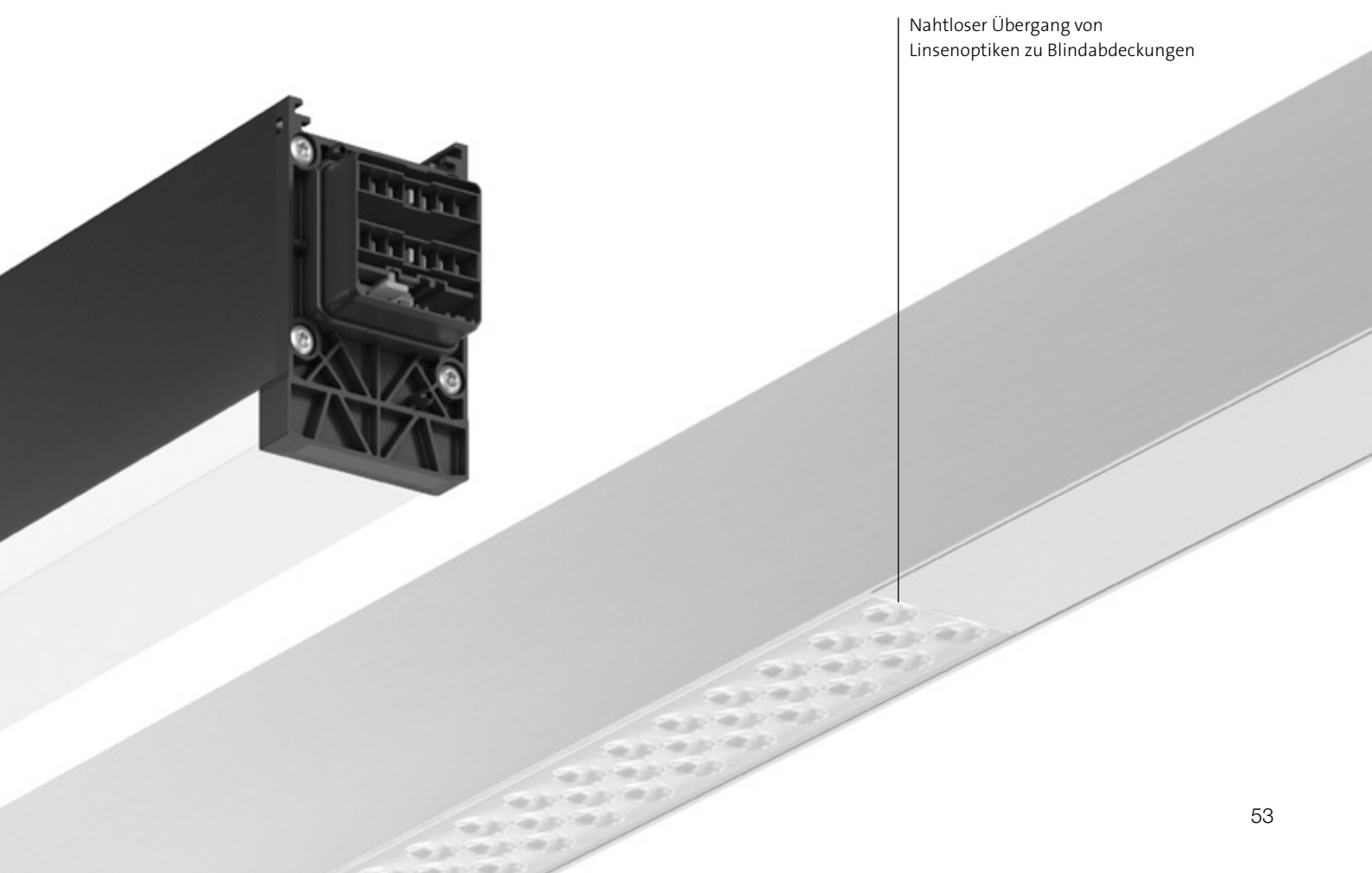

Nahtloser Übergang von  
Linsenoptiken zu Blindabdeckungen

# LICHT(BLICK)

- ⊕ Lichtausbeute bis 180 lm/W
- ⊕ LED Lichtstrom bis 42.000 lm / 4,5 m
- ⊕ Farbtemperatur 3.000 K, 4.000 K und 5.000 K
- ⊕ Farbwiedergabe Ra > 80
- ⊕ 7 verschiedene Lichtverteilungen verfügbar
- ⊕ LED-Lebensdauer 80.000 h ( $L_{CL0}$ ) DALI/CLO gesteuert; Für gleichbleibende Lichtleistung über die gesamte Lebensdauer
- ⊕ Geringste Farbtoleranzen 3-fach MacAdam (3 SDCM)



30°

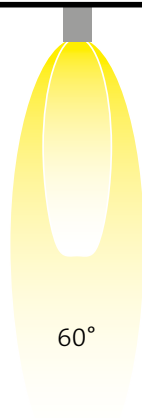

60°

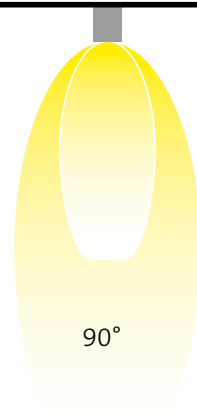

90°

Linsenoptiken für symmetrische Lichtverteilung





# Optisches System

Sieben verschiedene Lichtverteilungen decken nahezu alle Anforderungen ab. Spezielle Mikrostrukturen in den eigens entwickelten Linsenoptiken reduzieren den Gelbbaum auf ein absolutes Minimum.

Hervorragend geeignet für  
Bürobereiche (UGR  $\leq 19$ ) und  
Bildschirmarbeitsplätze (BAP)  
gem. DIN EN 12464-1

Winkel 30° | 60°



LINEDO Leistungsstufen	Ausstrahlwinkel in °	Lichtstrom in lm/Einheit (598 mm)	UGR (4H8H) $\leq 19$ DIN EN 12464-1
95XX90.XXX.XXX.000	90	1700	20,1
95XX90.XXX.XXX.001	90	2450	21,4
95XX90.XXX.XXX.002	90	3400	22,5
95XX90.XXX.XXX.003	90	4100	23,2
95XX90.XXX.XXX.004	90	5200	24,0
95XX60.XXX.XXX.000	60	1650	17,1
95XX60.XXX.XXX.001	60	2450	18,5
95XX60.XXX.XXX.002	60	3350	19,6
95XX60.XXX.XXX.003	60	4050	20,2
95XX60.XXX.XXX.004	60	5100	21,0
95XX30.XXX.XXX.000	30	1700	15,1
95XX30.XXX.XXX.001	30	2500	16,4
95XX30.XXX.XXX.002	30	3400	17,5
95XX30.XXX.XXX.003	30	4100	18,1
95XX30.XXX.XXX.004	30	5200	18,9



Die Lichtverteilung der einfach asymmetrischen Standardmodule AS können Sie einfach mit der linken Hand simulieren: Der Daumen zeigt vom Stecker zur Buchse des Moduls, der Zeigefinger Richtung Lichtaustritt, der Mittelfinger zeigt die Lichtverteilung an.

Um eine entgegengesetzte Lichtverteilung zu erreichen, muss das Modul in der Installationsrichtung gedreht und die Einspeisung entsprechend angepasst werden.

Kontrolle? Linke-Hand-Regel! ;-)



Linsoptik für asymmetrische und doppelt asymmetrische Lichtverteilung



# Optisches System

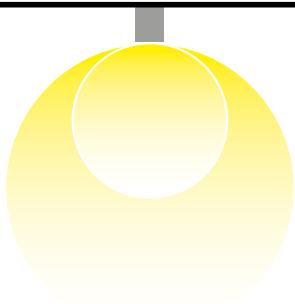

Bündiger opaler Diffusor für gleichmäßige Lichtverteilung

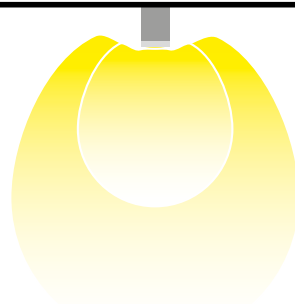

Hoher opaler Diffusor für breitere gleichmäßige Lichtverteilung mit erhöhtem Indirektanteil



Tunable White Ausführung mit Lichtfarbe 827 bis 865 - steuerbar über DALI. (über Casambi smart+free auf Anfrage)

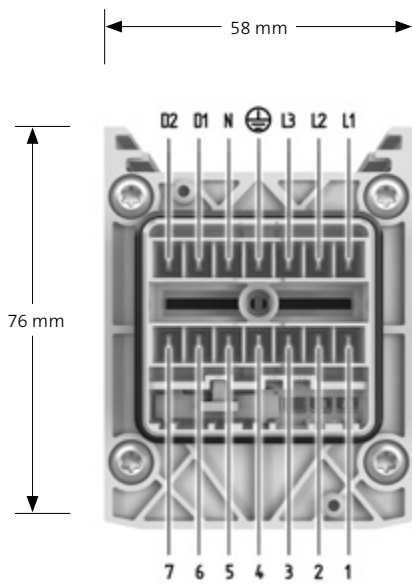

Klemmenbelegung/Durchverdrahtung		5-polig	7-polig	14-polig
L1	Phase 1	2,5 mm <sup>2</sup>	2,5 mm <sup>2</sup>	2,5 mm <sup>2</sup>
L2	Phase 2	2,5 mm <sup>2</sup>	2,5 mm <sup>2</sup>	2,5 mm <sup>2</sup>
L3	Phase 3	2,5 mm <sup>2</sup>	2,5 mm <sup>2</sup>	2,5 mm <sup>2</sup>
PE	Schutzleiter	2,5 mm <sup>2</sup>	2,5 mm <sup>2</sup>	2,5 mm <sup>2</sup>
N	Neutralleiter	2,5 mm <sup>2</sup>	2,5 mm <sup>2</sup>	2,5 mm <sup>2</sup>
D1	DALI DA	-	1,5 mm <sup>2</sup>	1,5 mm <sup>2</sup>
D2	DALI DA	-	1,5 mm <sup>2</sup>	1,5 mm <sup>2</sup>
1	Notbeleuchtung Kreis 1	-	-	1,5 mm <sup>2</sup>
2	Notbeleuchtung Kreis 1	-	-	1,5 mm <sup>2</sup>
3	Steuer- oder geschaltetes Signal	-	-	1,5 mm <sup>2</sup>
4	Steuer- oder geschaltetes Signal *	-	-	2,5 mm <sup>2</sup>
5	Steuer- oder geschaltetes Signal	-	-	1,5 mm <sup>2</sup>
6	Notbeleuchtung Kreis 2	-	-	1,5 mm <sup>2</sup>
7	Notbeleuchtung Kreis 2	-	-	1,5 mm <sup>2</sup>

\* voreilender Kontakt für spezielle Anwendungen

Jedes LINEDO Modul endet auf einer Seite mit einem LINEDO-Stecker, auf der anderen Seite mit der entsprechenden Buchse. Für den sauberen Abschluss am Ende des Lichtbandes gibt es passende Endkappen.



Endkappe  
Buchsenseite

Endkappe  
Steckerseite

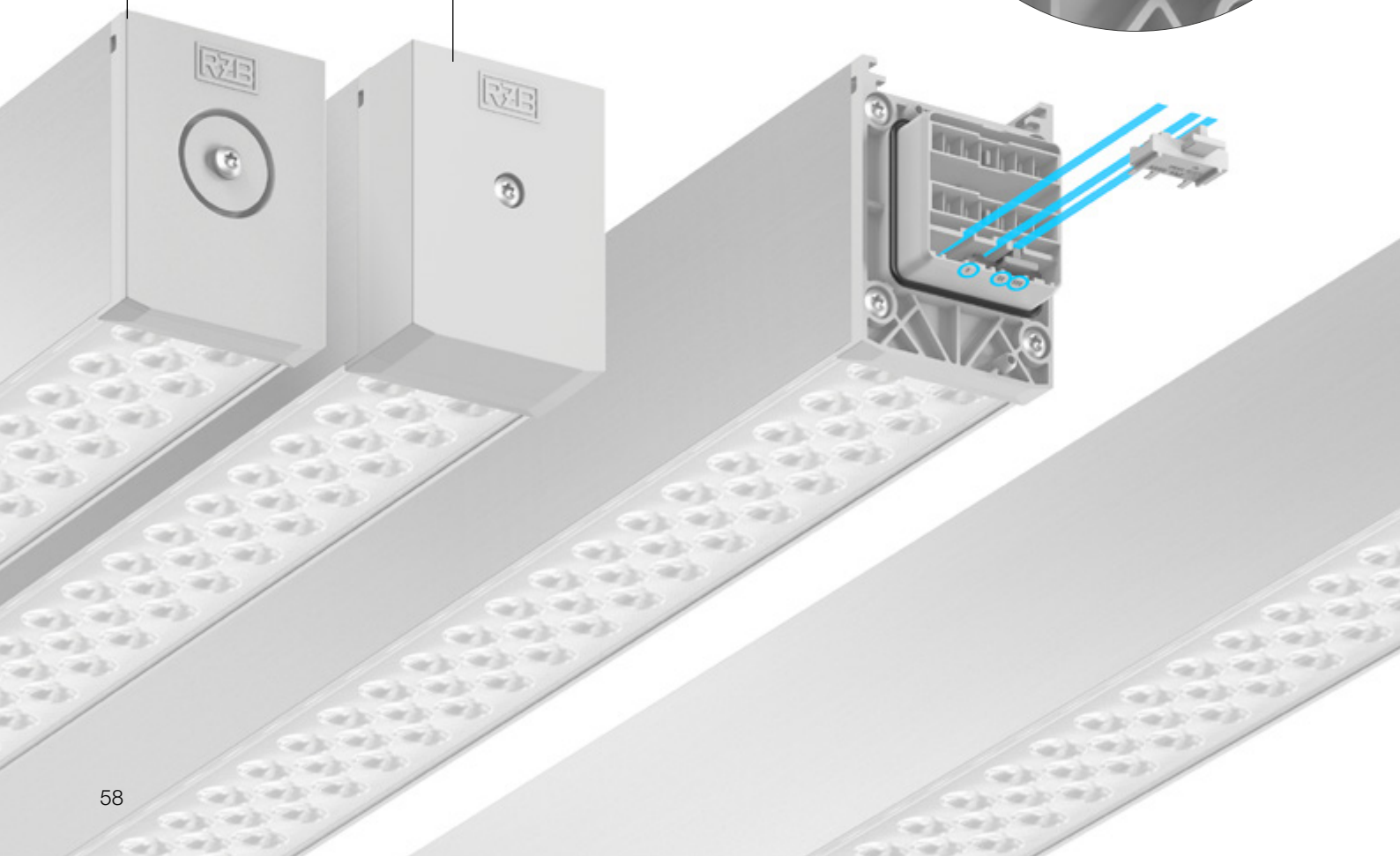



# Elektrische Verbindung

Für die Zukunft gerüstet durch LINEDO-Steckersystem mit bis zu 14-poliger Belegung für sichere und schnelle Verbindung und Durchverdrahtung einzelner Module.



Zwei separate Leitungsverschraubungen für max. 14-polige Verdrahtung

Zum Patent angemeldet: Mit der Brücke zur Phasenwahl kann von außen zwischen drei Phasenbelegungen gewechselt werden - ohne die Leuchte zu öffnen

Mitteinspeisung

Kurze  
Anfangsinspeisung

Komfortabler Anschluss  
der Formverbinder:  
Verwendbar als  
Einspeisung (bei  
Pendelmontage) durch  
mindestens 2 Membran-  
Leitungseinführungen  
M 25 für max. 7-polige  
Durchgangsverdrahtung

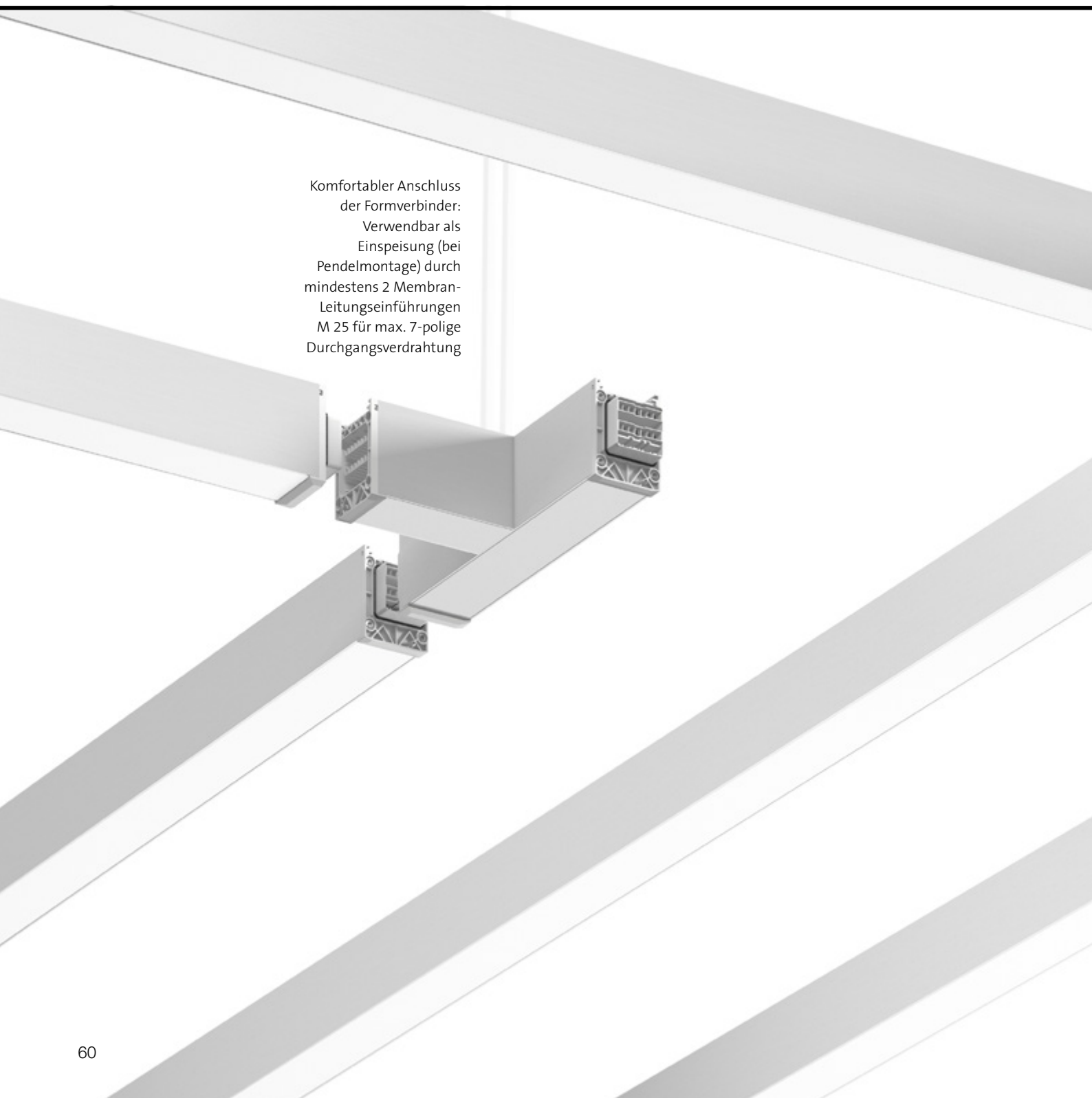

# Form- verbinder

Mit einem Lichtbandsystem lineare Strukturen aufbauen? Kein Problem! Mit den LINEDO Formverbindern lassen sich die LINEDO Lichtbandmodule plug and play verbinden und elektrifizieren im LINEDO Style: ganz einfach.



Die Verbinder in X-, T- und L-Form in gleicher Optik wie das LINEDO Lichtband

Formverbinder sind geeignet für Deckenanbau und Pendelmontage

Längenberechnung mit Formverbindern:

Langer Schenkel  
L = 312 mm im Verbund  
Kurzer Schenkel  
L = 185 mm im Verbund  
(Ansicht von oben)

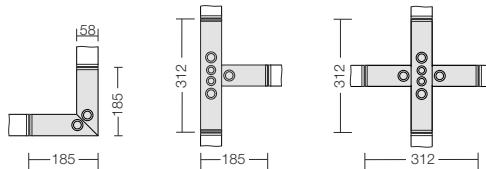

## Benötigte Befestigungspunkte bei Pendelmontage

Bei Länge 8 Einheiten max. alle 4,5 m

Bei Länge 4 Einheiten max. alle 2,27 m

Prinzipiell lassen sich LINEDO Module nach obigem Schema installieren.

Für erhöhte Planungssicherheit und bei Deckenmontage generell empfehlen wir 2 Befestigungspunkte pro Modul.

Bei der Aneinanderreihung kürzerer Einheiten ggf. erhöhte Anzahl der Abhängepunkte notwendig.

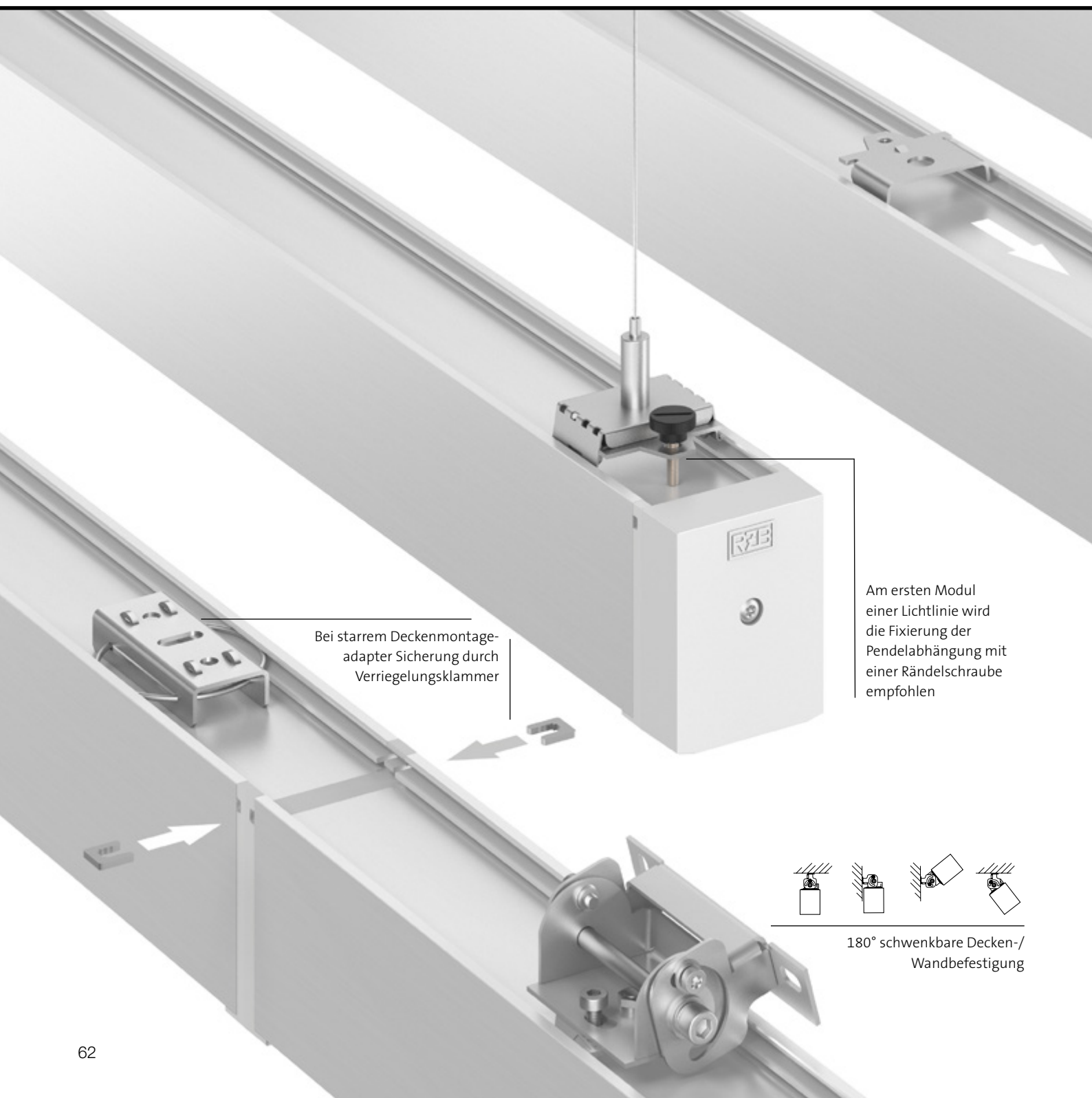



# Montage- systeme

Das zum Patent angemeldete Verbindungssystem ermöglicht die Montage im Schnelltempo. Da LINEDO fix und fertig ist, wird die separate Montage von Tragschiene und Einsätzen überflüssig.

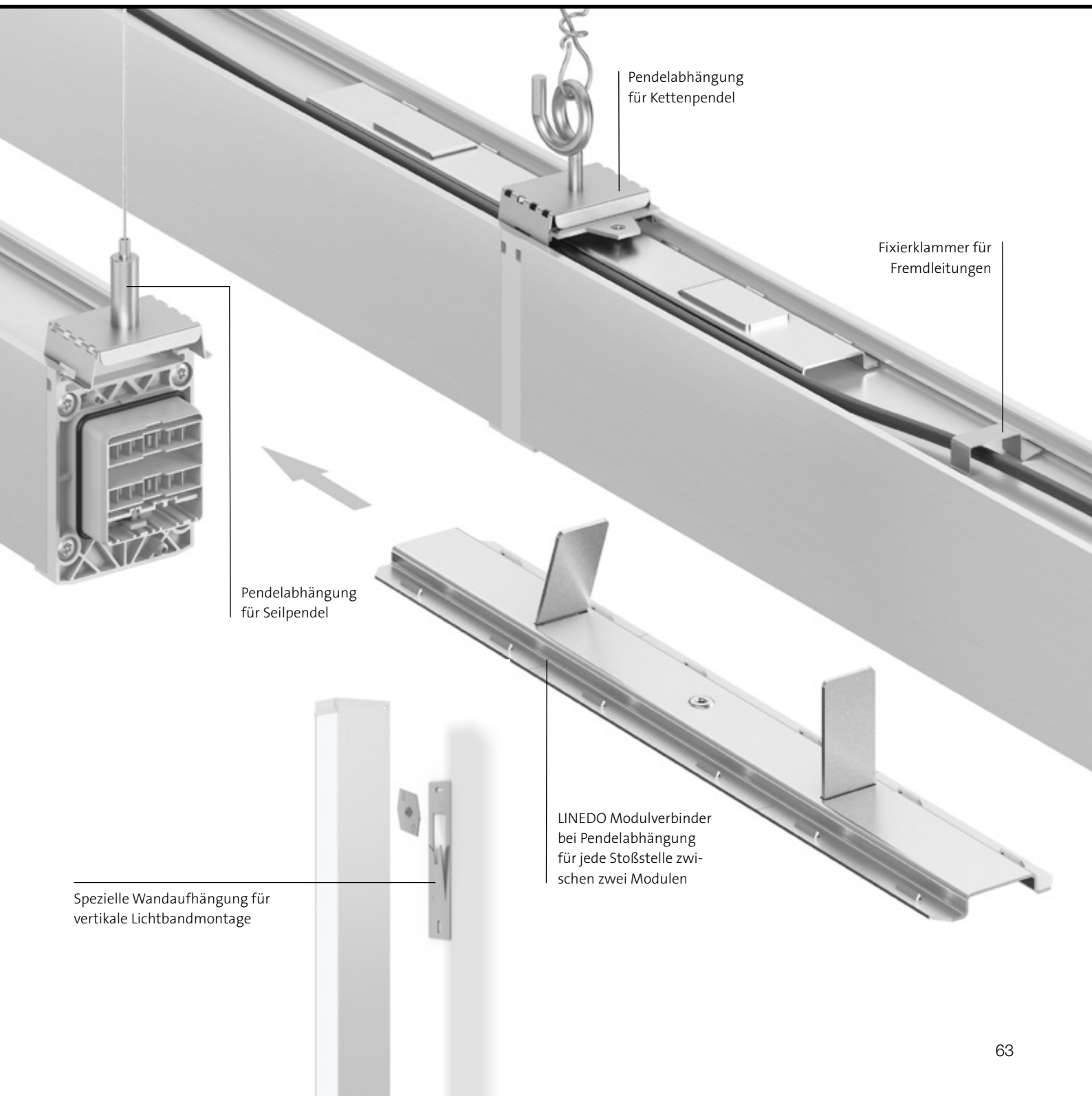

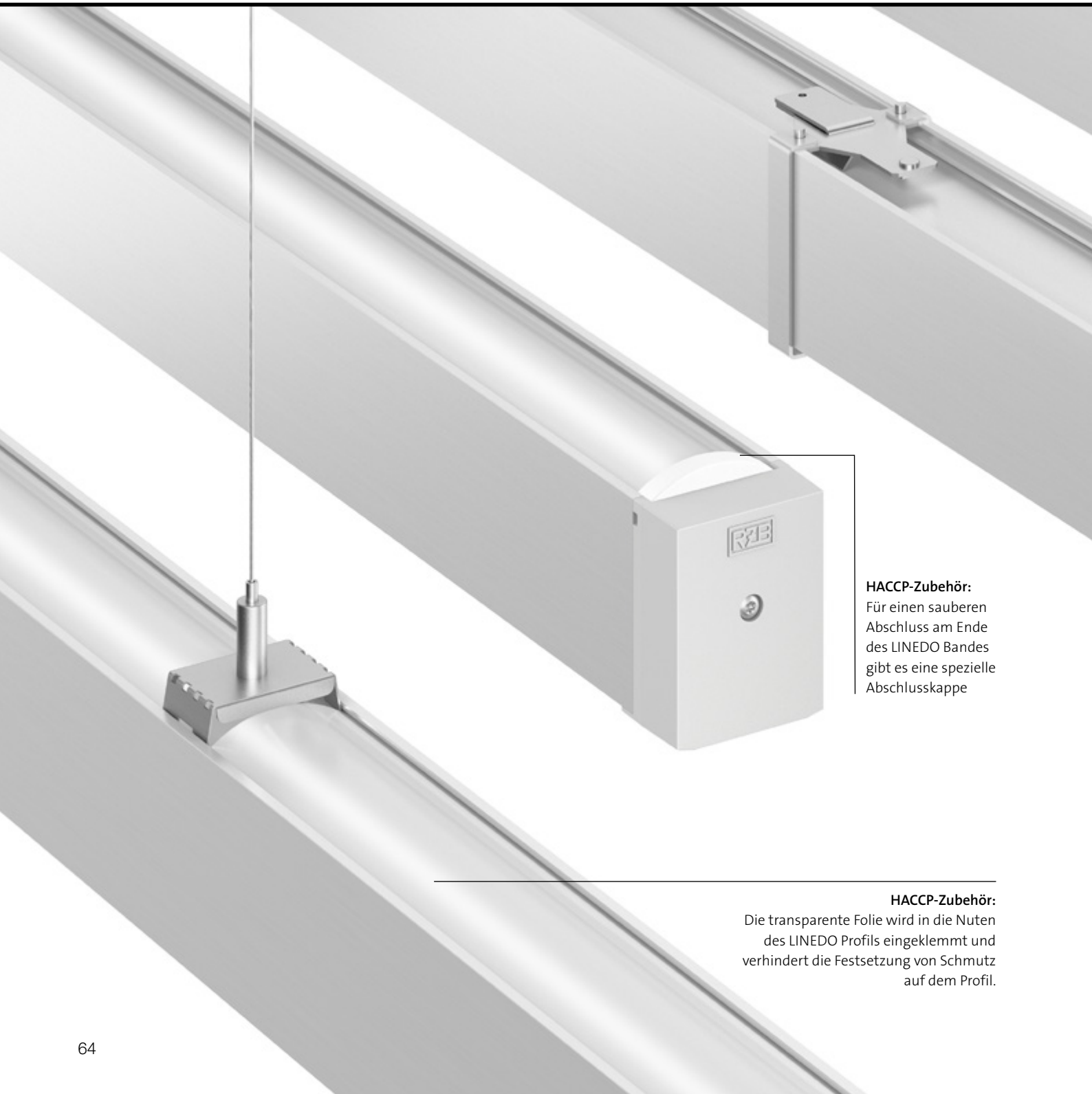

**HACCP-Zubehör:**  
Für einen sauberen Abschluss am Ende des LINEDO Bandes gibt es eine spezielle Abschlusskappe

**HACCP-Zubehör:**  
Die transparente Folie wird in die Nuten des LINEDO Profils eingeklemmt und verhindert die Festsetzung von Schmutz auf dem Profil.

# Sonder- zubehör

Linedo auch für Spezialanwendungen?  
Kein Problem: Durch abgestimmtes Zubehör kann das Lichtband hinsichtlich Ballwurfsicherheit und HACCP-Tauglichkeit in trockenen Räumen ausgerüstet werden.



**Ballwurfsicherung:**  
Die Kombination aus Ringöse, Karabiner und Knotenkette verhindert ein Aushängen der Pendelabhängung



**Ballwurfsicherung:**  
Der verstärkte Verbinder hat zwei zusätzliche Klemmen zur bomben-, äh, ballwurfsicheren Verbindung



**Ballwurfsicherung:**  
Eine spezielle Klammer umfasst schützend Profil und Linsenoptik. Diese muss an jeder Stoßstelle der Linseneinheiten montiert werden.

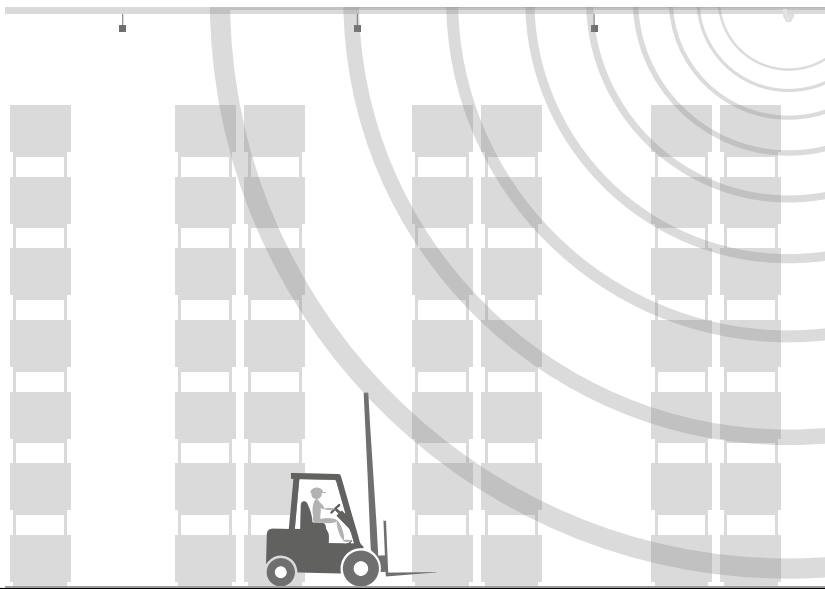

LINEDO bietet für vielfältigste Einsatzmöglichkeiten das passende Sensormodul:

- Bewegliche Sensoren mit 1,0 m Anschlussleitung, individuell entlang des Lichtbands positionierbar.
- Fest montierbare Licht- und Bewegungsmelder für Montagehöhen von 2,5 bis 17 Meter in der Schutzart IP 20 und IP 54.
- Die Standards DALI I und DALI II, sowie Lösungen für Zhaga Book 18 Sockel und die moderne Casambi Technologie können mit dieser Vielfalt von Sensormodulen angesteuert werden.

Siehe Übersicht Seite 88-89

Am Profil entlang verschiebbare Sensoren machen die Installation flexibler

1,0 m

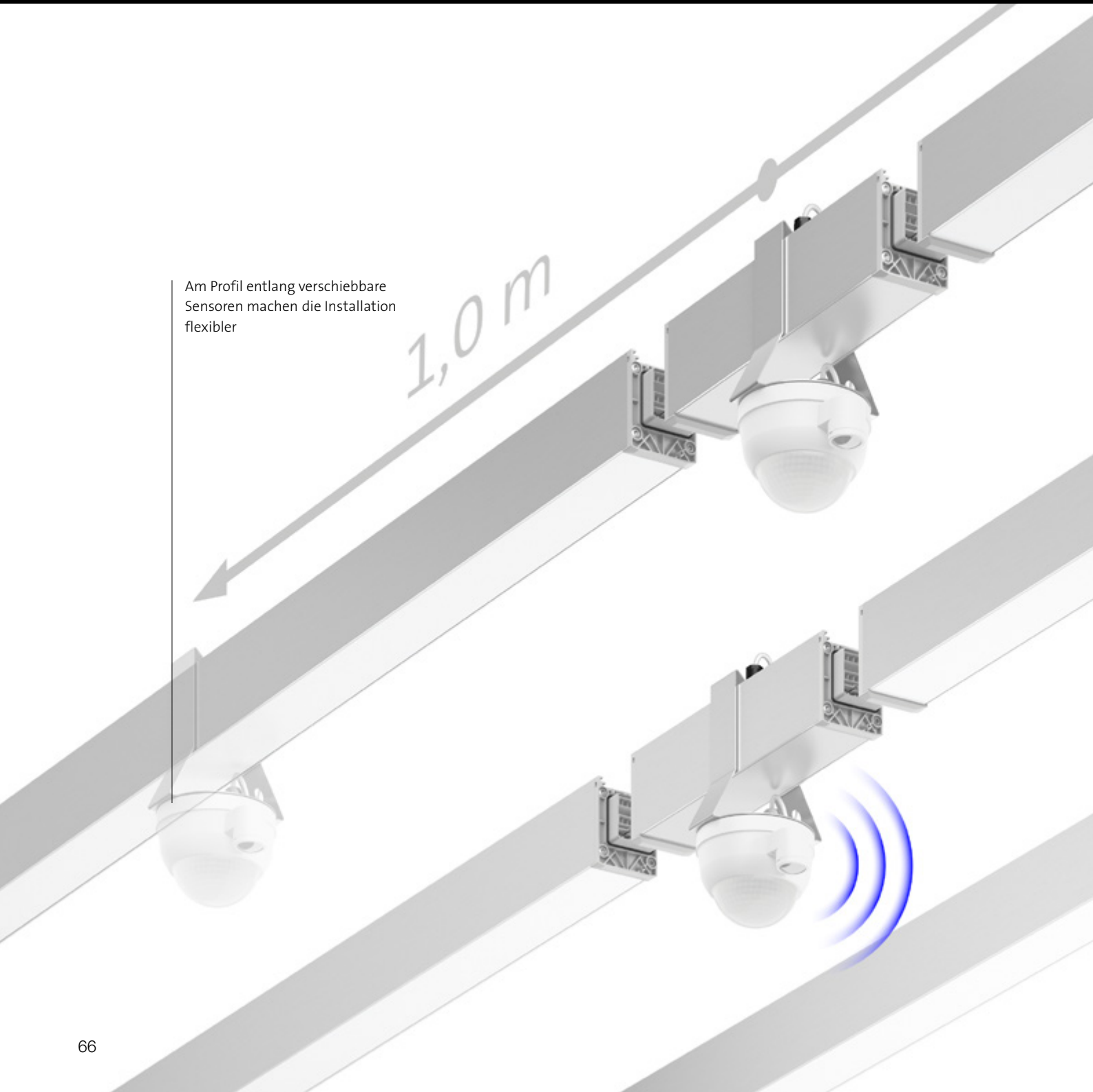



# Sensoren

Energie sparen heute:  
Präsenz- und Lichtsensoren detektieren den Bedarf  
und steuern das Lichtband wie von Zauberhand.  
Dazu lassen sich verschiedenste Lichtmanagementsysteme  
verbinden, ganz nach Anforderung.

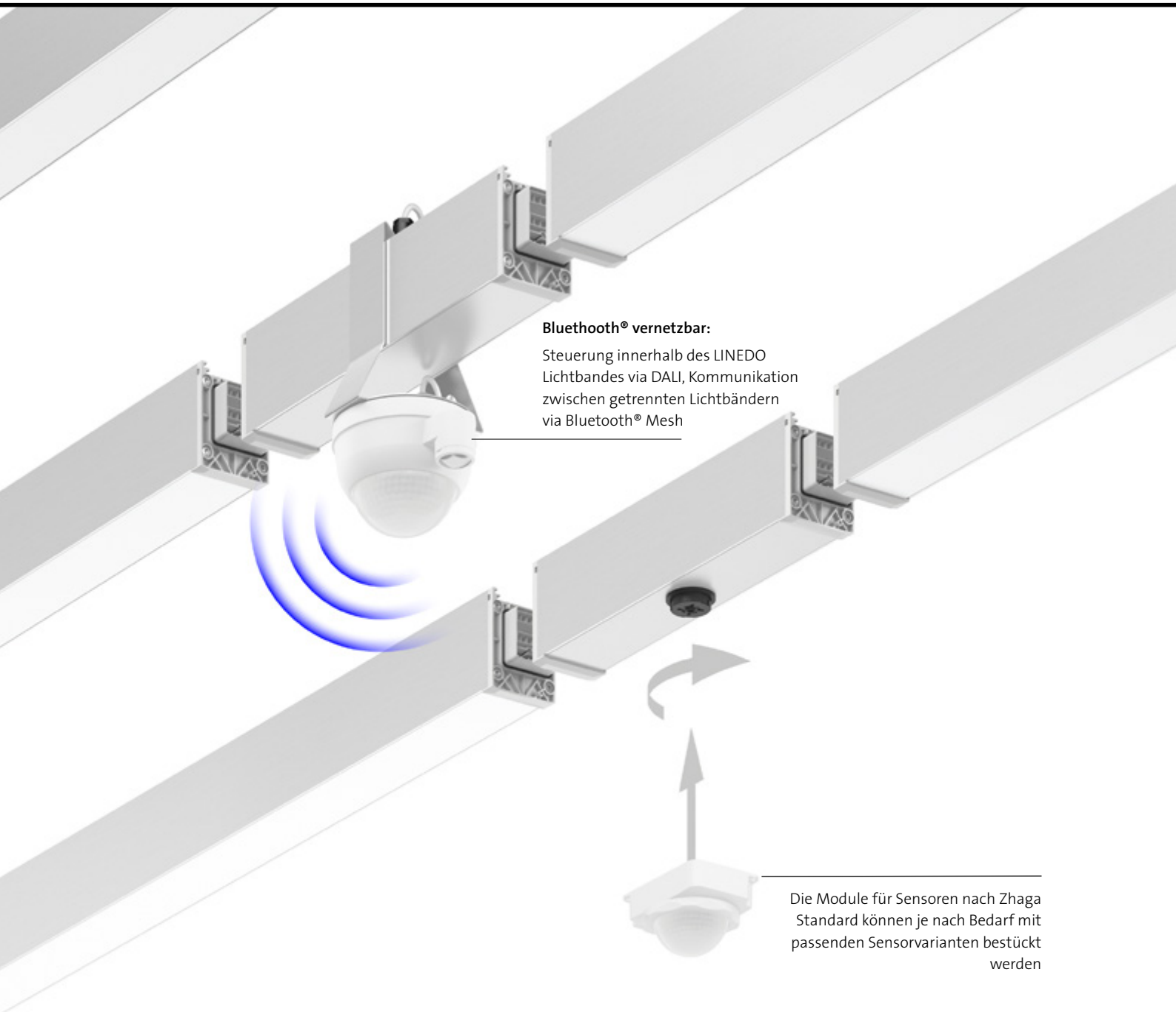

**Bluetooth® vernetzbar:**  
Steuerung innerhalb des LINEDO  
Lichtbandes via DALI, Kommunikation  
zwischen getrennten Lichtbändern  
via Bluetooth® Mesh

Die Module für Sensoren nach Zhaga  
Standard können je nach Bedarf mit  
passenden Sensorvarianten bestückt  
werden

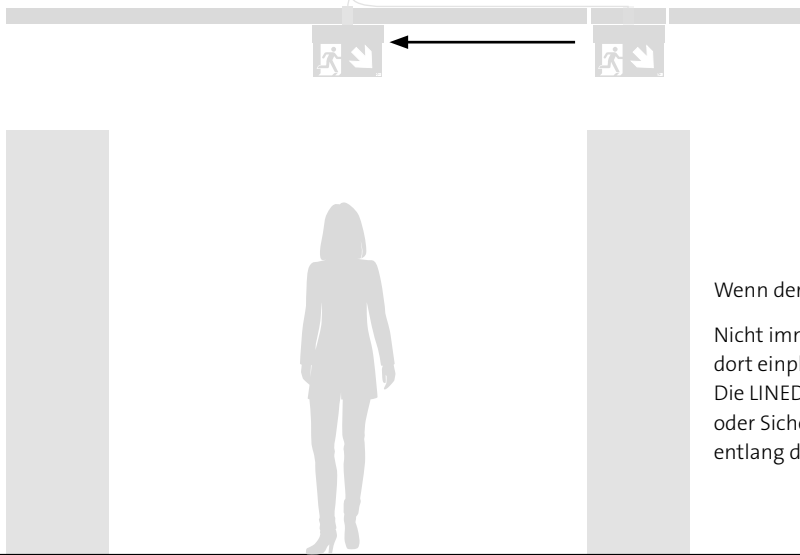

Wenn der Berg nicht zum Propheten kommt...

Nicht immer lässt sich ein Funktionsmodul exakt dort einplanen, wo man es braucht. Die LINEDO Module mit beweglichen Sensoren oder Sicherheitsleuchten lassen sich bis zu 2,5 m entlang des Profils verschieben.

Um ein hohes Maß an Flexibilität zu erreichen ist das Anschlussmodul für die Sicherheitsbeleuchtung mit den Leuchten zur Rettungswegkennzeichnung und -beleuchtung über eine steckbare, 2,5 m lange Leitung verbunden. Die Leuchten können daher an einer Position im Lichtband fixiert werden, an der sie wirklich benötigt werden, nahezu unabhängig von der Einspeisung.

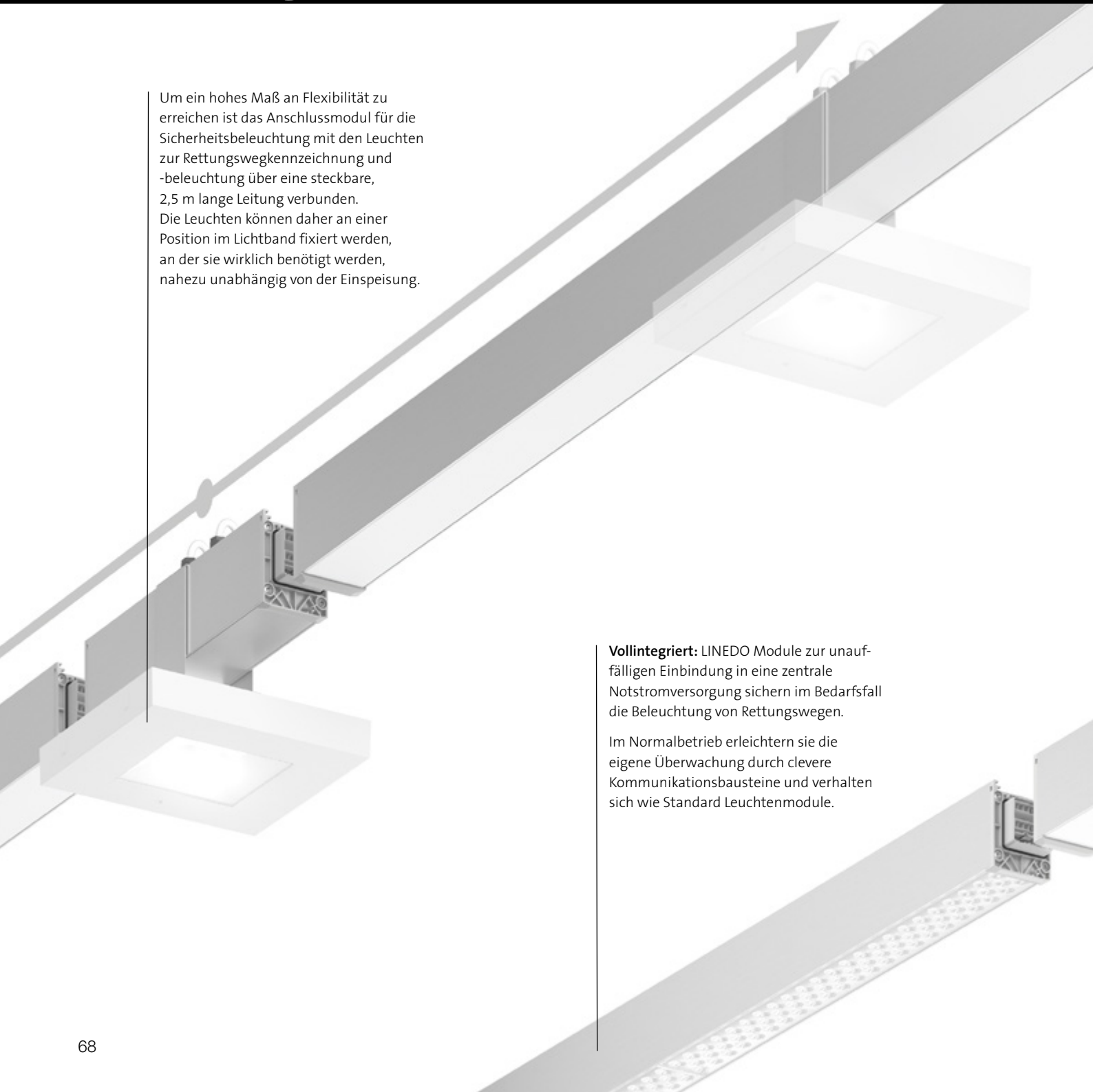

**Vollintegriert:** LINEDO Module zur unauffälligen Einbindung in eine zentrale Notstromversorgung sichern im Bedarfsfall die Beleuchtung von Rettungswegen.

Im Normalbetrieb erleichtern sie die eigene Überwachung durch clevere Kommunikationsbausteine und verhalten sich wie Standard Leuchtenmodule.

# Sicherheits- leuchten

Für die einfache Integration von Rettungswegbeleuchtung und -kennzeichnung ist ein Lichtband geradezu prädestiniert. Zum einen durch die Nähe zu den Verkehrswegen, zum anderen weil das Lichtband selbst wunderbar die nötigen Steuerleitungen transportieren kann.

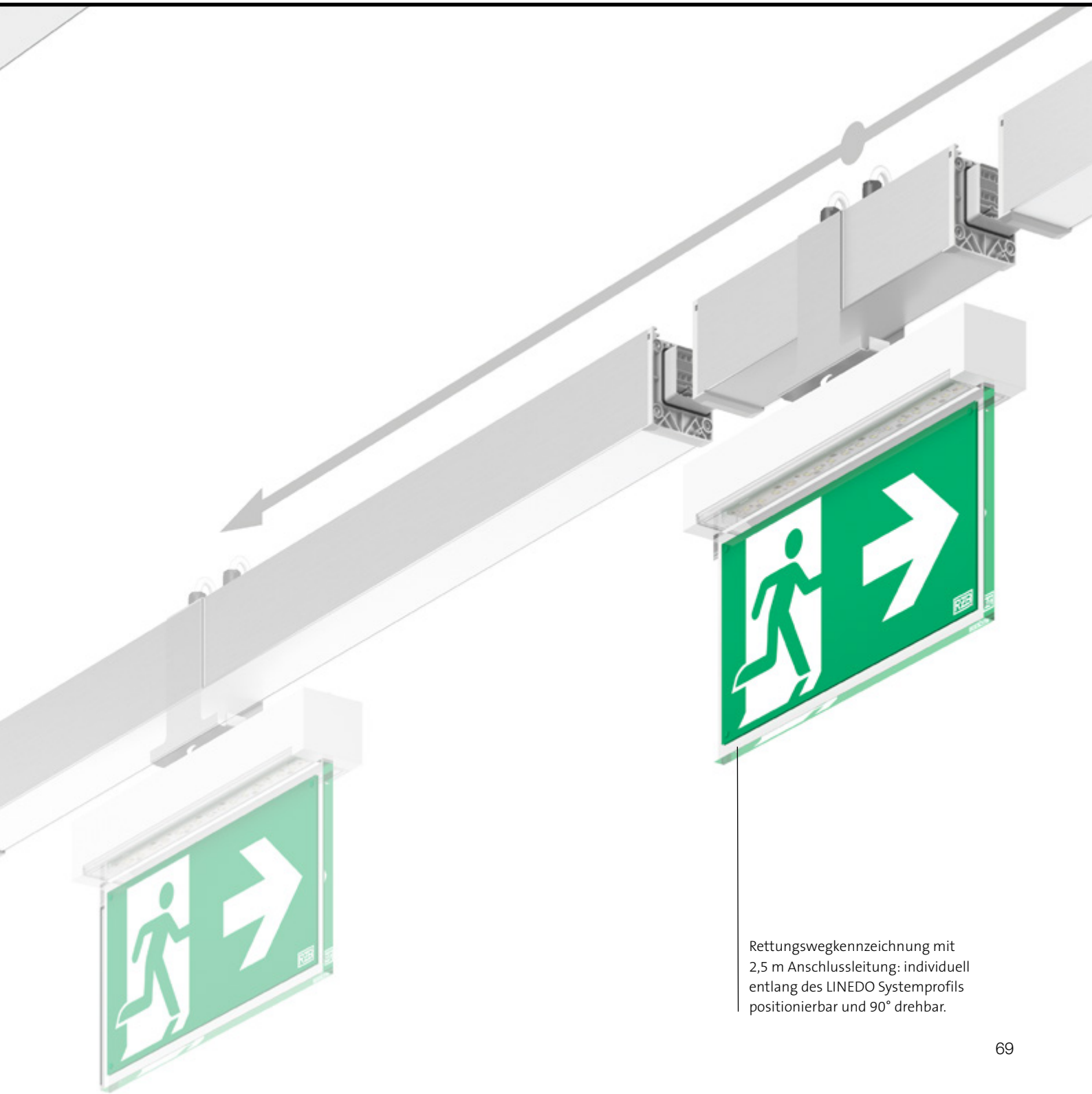

Rettungswegkennzeichnung mit 2,5 m Anschlussleitung: individuell entlang des LINEDO Systemprofils positionierbar und 90° drehbar.

Module mit 1, 2 oder 3 Deecos Mini Strahlern

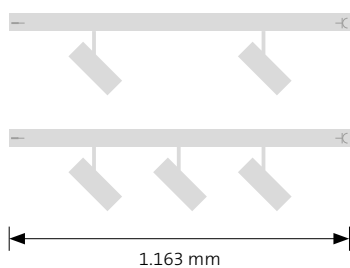
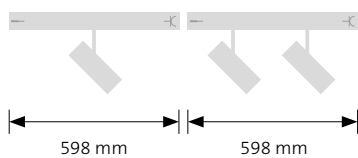

Modul mit 3-Phasen-Stromschiene

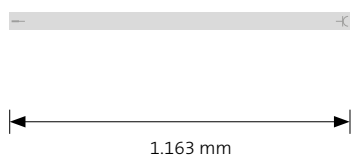

Modul mit TX-MOVE Flächenstrahlern

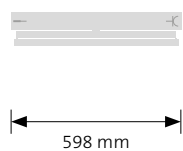

Module mit integrierter  
3-Phasen-Stromschiene bzw. mit  
3-Phasen-DALI-Stromschiene zur  
flexiblen Installation von Strahlern,  
Pendelleuchten und Zubehör.





# Funktionsmodule Shop

Um im Verkaufsraum Akzente zu schaffen und Waren individuell zu präsentieren, sind Strahlersysteme ein wichtiges Werkzeug.

LINEDO Strahler- und Stromschienenmodule fügen sich vollkommen in das Lichtband ein und benötigen keine separate Infrastruktur.

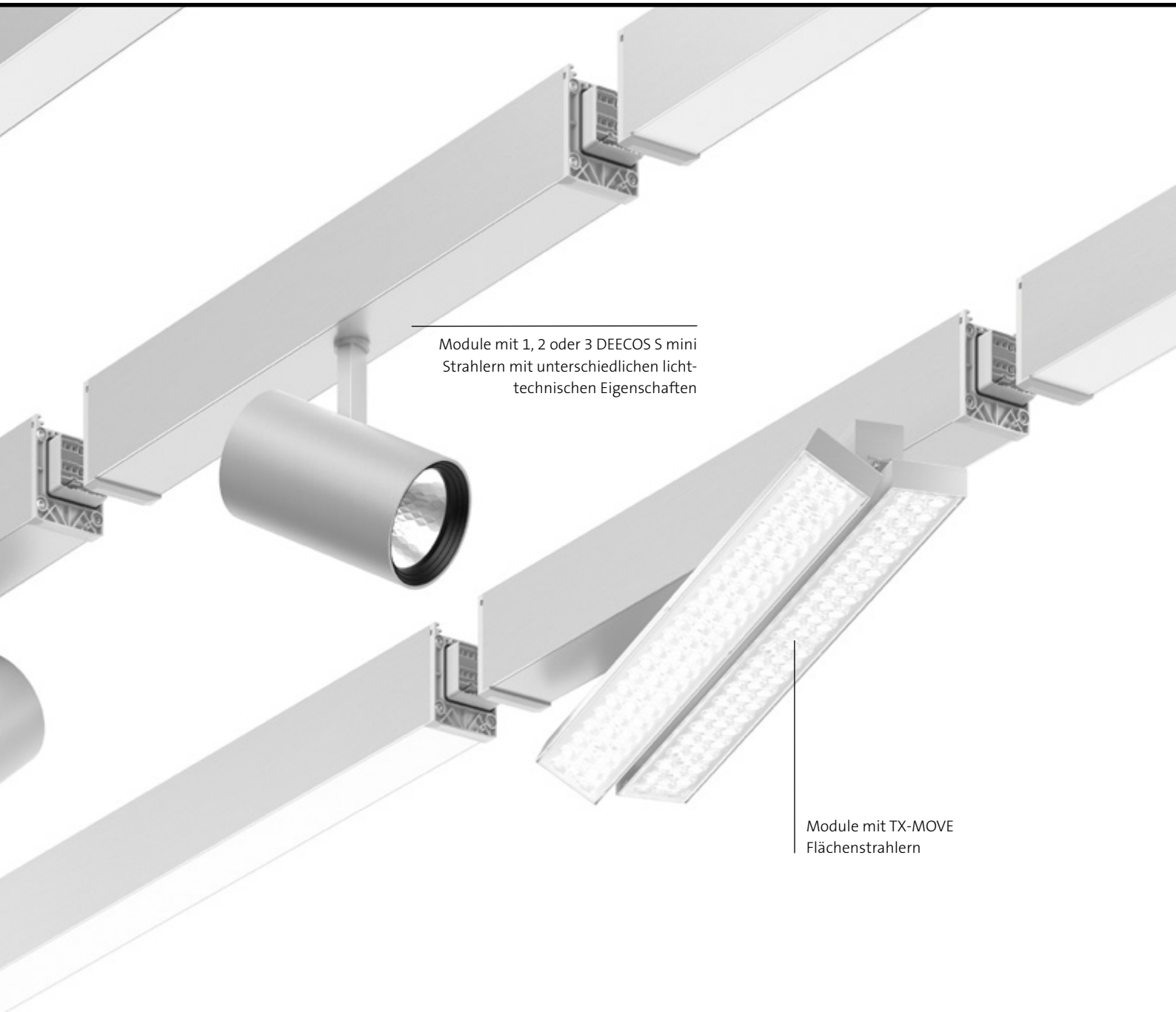

Module mit 1, 2 oder 3 DEECOS S mini Strahlern mit unterschiedlichen licht-technischen Eigenschaften

Module mit TX-MOVE Flächenstrahlern

Fremdleuchtenanbindung  
(mit Mitteleinspeisung)

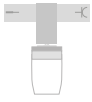

330 mm

Modul mit Light Case Hallenstrahler



598 mm

Das LINEDO System bietet zwar einen reichhaltigen Umfang an Varianten und Ergänzungen, aber im Projekt gibt es immer einmal einen Ausnahmefall: Mit dem **Fremdleuchtenadapter** lässt sich auch dieser realisieren.

**Ballwurfsicherung:**  
Eine spezielle Klammer umfasst schützend Profil und Linsenoptik. Diese muss an jeder Stoßstelle der Linseneinheiten montiert werden.

# Funktionsmodule Industrie

Neben Modulen mit Light Case Hallenstrahlern ermöglicht LINEDO mittels Universaladapter die Integration anderer Leuchtentypen. Durch entsprechendes Zubehör lassen sich LINEDO Lichtbänder ballwurfsicher ausbilden.

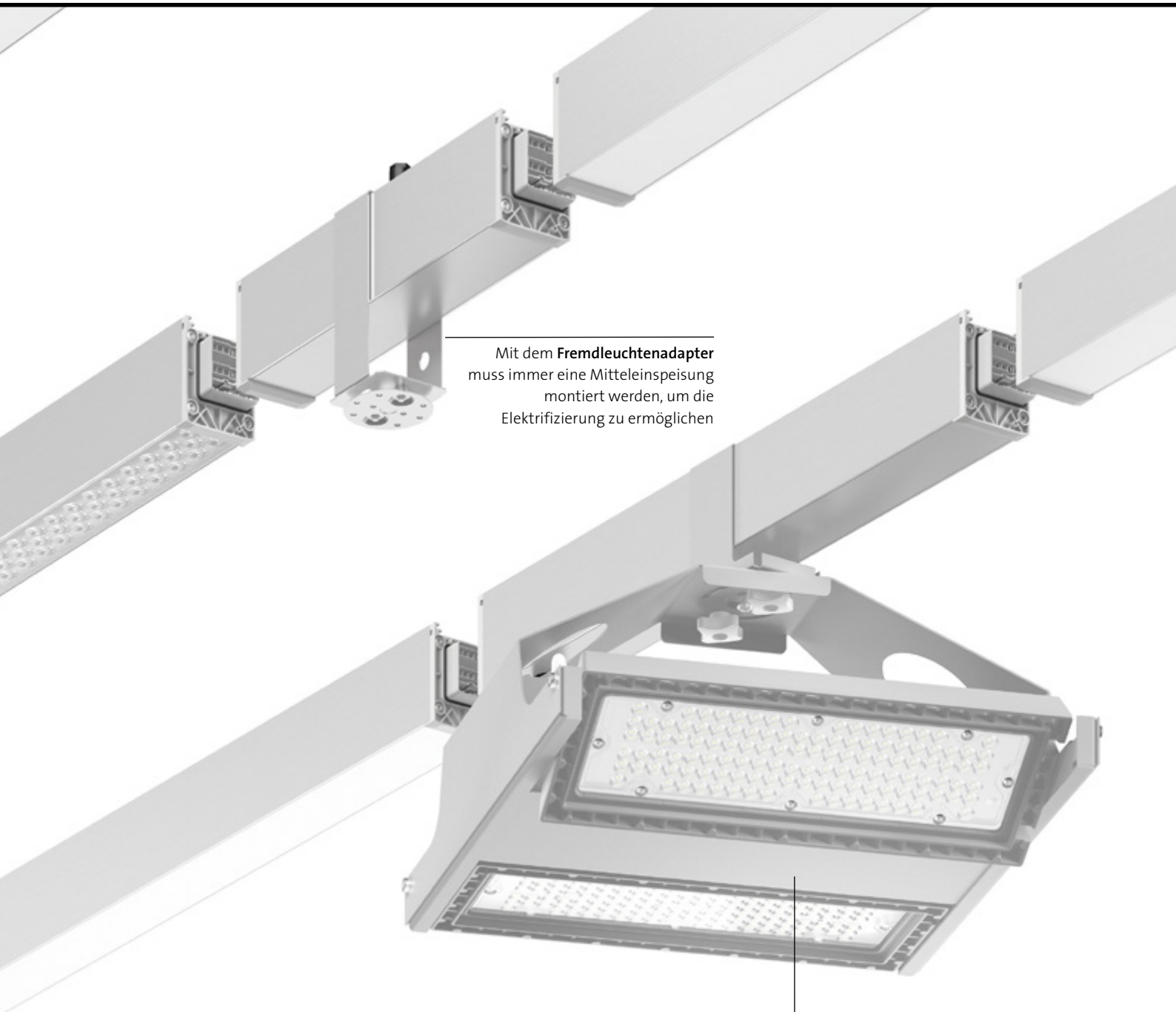

Mit dem **Fremdleuchtenadapter** muss immer eine Mitteleinspeisung montiert werden, um die Elektrifizierung zu ermöglichen

Module mit Light Case  
Hallenstrahler

# LINEDO

Artikelnummern

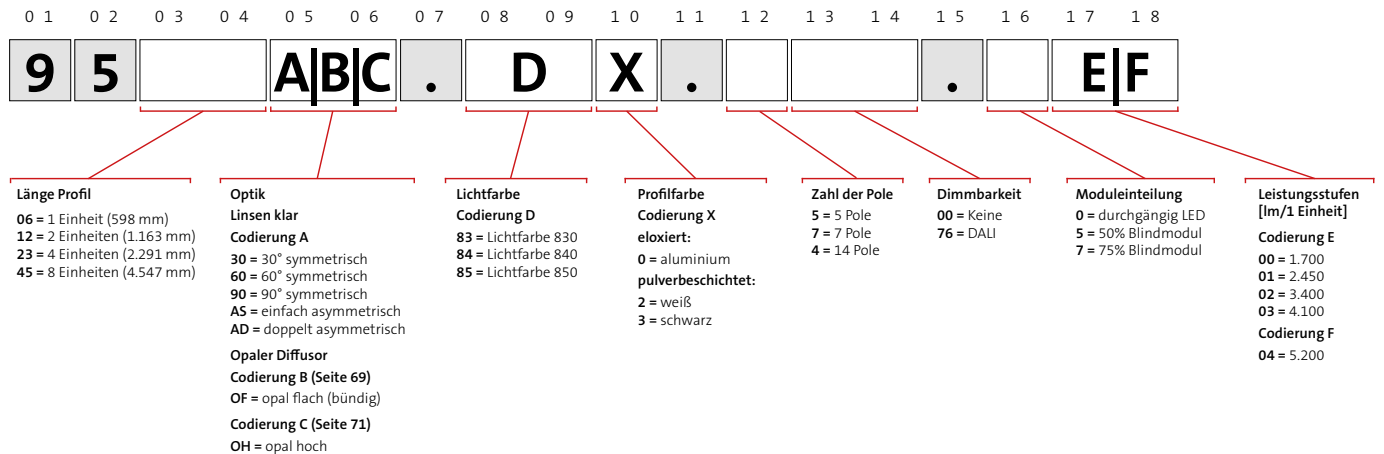

## Kurzes Nümmerchen!

Um eine Übersicht über die Varianten zu bieten finden Sie hier alle Artikelnummern des LINEDO Lichtbandsystems in einer codierten Schreibweise. Nehmen Sie Ihr schnelles Nümmerchen zur Hand und finden Sie über oben abgebildetes Schema die passende gekürzte Nummer.

Beispiel:

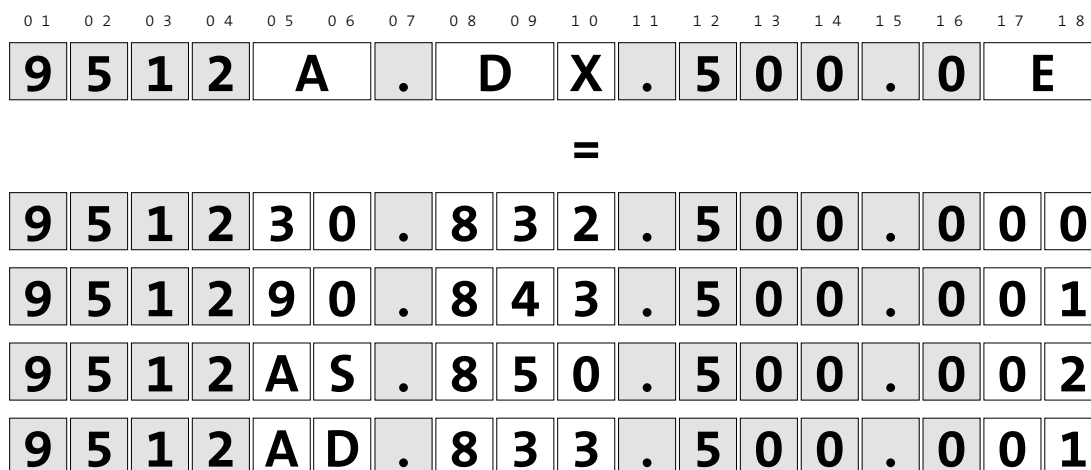

... sowie 131 weitere Varianten. Ersetzen Sie einfach den Platzhalterbuchstaben durch die Codierung Ihrer Wunschkonfiguration. In der codierten Schreibweise angegebene Zahlenwerte sind nicht tauschbar.

Nicht möglich sind **bei diesem Beispiel** Kombinationen mit optischem System B (OF) bzw. C (OH) und Leistungsstufe F (04)

### Lichtband | LINEDO

Schutzart: IP 54

Schutzklasse: I

Schlagschutz: IK03

Betriebsbereich: -25°C bis zu +50°C

Schnellmontage-Komplettmodul für den universellen Einsatz als Lichtband. Systemprofil aus Aluminium-Strangpressprofil pulverbeschichtet (weiß, schwarz) oder eloxiert. Hocheffiziente LED-Einheiten mit optimaler Lichtlenkung durch präzise Linsenoptik aus Kunststoff (PC) klar.

Einfache und werkzeuglose Montage von Systemprofilen mittels separatem Zubehör für Seil-, Ketten- oder Deckenaufhängung. Werkzeuglos steckbar und durch mechanischen Verbinder gesichert. Einfache Wahl der Phaseneinstellung durch patentiertes System von außen.

**Einspeisungsmodul, Verbindungs- und Montagezubehör bitte separat bestellen.**

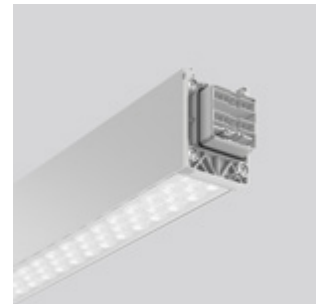
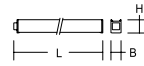

Bestellnummer	Abmessungen [mm]	Optik (A)	Lichtfarbe (D)	Anzahl Pole	Dimmbarkeit	Moduleinteilung	Leistungsstufe
<b>LINEDO Lichtbandmodule mit Linsenoptik</b>							
<b>1 Einheit - Länge L 598 mm, Länge eingebaut 580 mm</b>							
9506A.DX.500.OE	L 598, B 58, H 76	30/60/90/AS/AD	83/84/85	5	on/off	LED 100%	E
9506A.DX.500.OF	L 598, B 58, H 76	30/60/90/AS/AD	83/84/85	5	on/off	LED 100%	F
9506A.DX.776.OE	L 598, B 58, H 76	30/60/90/AS/AD	83/84/85	7	DALI	LED 100%	E
9506A.DX.776.OF	L 598, B 58, H 76	30/60/90/AS/AD	83/84/85	7	DALI	LED 100%	F
9506A.DX.400.OE	L 598, B 58, H 76	30/60/90/AS/AD	83/84/85	14	on/off	LED 100%	E
9506A.DX.400.OF	L 598, B 58, H 76	30/60/90/AS/AD	83/84/85	14	on/off	LED 100%	F
9506A.DX.476.OE	L 598, B 58, H 76	30/60/90/AS/AD	83/84/85	14	DALI	LED 100%	E
9506A.DX.476.OF	L 598, B 58, H 76	30/60/90/AS/AD	83/84/85	14	DALI	LED 100%	F
<b>2 Einheiten - Länge L 1163 mm, Länge eingebaut 1145 mm</b>							
9512A.DX.500.OE	L 1163, B 58, H 76	30/60/90/AS/AD	83/84/85	5	on/off	LED 100%	E
9512A.DX.500.OF	L 1163, B 58, H 76	30/60/90/AS/AD	83/84/85	5	on/off	LED 100%	F
9512A.DX.776.OE	L 1163, B 58, H 76	30/60/90/AS/AD	83/84/85	7	DALI	LED 100%	E
9512A.DX.776.OF	L 1163, B 58, H 76	30/60/90/AS/AD	83/84/85	7	DALI	LED 100%	F
9512A.DX.400.OE	L 1163, B 58, H 76	30/60/90/AS/AD	83/84/85	14	on/off	LED 100%	E
9512A.DX.400.OF	L 1163, B 58, H 76	30/60/90/AS/AD	83/84/85	14	on/off	LED 100%	F
9512A.DX.476.OE	L 1163, B 58, H 76	30/60/90/AS/AD	83/84/85	14	DALI	LED 100%	E
9512A.DX.476.OF	L 1163, B 58, H 76	30/60/90/AS/AD	83/84/85	14	DALI	LED 100%	F
<b>4 Einheiten - Länge L 2291 mm, Länge eingebaut 2273 mm</b>							
9523A.DX.500.OE	L 2291, B 58, H 76	30/60/90/AS/AD	83/84/85	5	on/off	LED 100%	E
9523A.DX.500.OF	L 2291, B 58, H 76	30/60/90/AS/AD	83/84/85	5	on/off	LED 100%	F
9523A.DX.776.OE	L 2291, B 58, H 76	30/60/90/AS/AD	83/84/85	7	DALI	LED 100%	E
9523A.DX.776.OF	L 2291, B 58, H 76	30/60/90/AS/AD	83/84/85	7	DALI	LED 100%	F
9523A.DX.400.OE	L 2291, B 58, H 76	30/60/90/AS/AD	83/84/85	14	on/off	LED 100%	E
9523A.DX.400.OF	L 2291, B 58, H 76	30/60/90/AS/AD	83/84/85	14	on/off	LED 100%	F
9523A.DX.476.OE	L 2291, B 58, H 76	30/60/90/AS/AD	83/84/85	14	DALI	LED 100%	E
9523A.DX.476.OF	L 2291, B 58, H 76	30/60/90/AS/AD	83/84/85	14	DALI	LED 100%	F
<b>8 Einheiten - Länge L 4547 mm, Länge eingebaut 4529 mm</b>							
9545A.DX.500.OE	L 4547, B 58, H 76	30/60/90/AS/AD	83/84/85	5	on/off	LED 100%	E
9545A.DX.500.OF	L 4547, B 58, H 76	30/60/90/AS/AD	83/84/85	5	on/off	LED 100%	F
9545A.DX.776.OE	L 4547, B 58, H 76	30/60/90/AS/AD	83/84/85	7	DALI	LED 100%	E
9545A.DX.776.OF	L 4547, B 58, H 76	30/60/90/AS/AD	83/84/85	7	DALI	LED 100%	F
9545A.DX.400.OE	L 4547, B 58, H 76	30/60/90/AS/AD	83/84/85	14	on/off	LED 100%	E
9545A.DX.400.OF	L 4547, B 58, H 76	30/60/90/AS/AD	83/84/85	14	on/off	LED 100%	F
9545A.DX.476.OE	L 4547, B 58, H 76	30/60/90/AS/AD	83/84/85	14	DALI	LED 100%	E
9545A.DX.476.OF	L 4547, B 58, H 76	30/60/90/AS/AD	83/84/85	14	DALI	LED 100%	F

### Codierungsschlüssel

#### A - Optik / Linsen

30 = 30° symmetrisch  
60 = 60° symmetrisch  
90 = 90° symmetrisch  
AS = einfach asymmetrisch  
AD = doppelt asymmetrisch

#### D - Lichtfarbe

83 = 830  
84 = 840  
85 = 850

#### X - Profilfarbe

0 = aluminium eloxiert  
2 = weiß pulverbeschichtet

Mehrkosten Farbe schwarz +15%  
3 = schwarz pulverbeschichtet

#### E - Leistungsstufe\*

00 = 1.700 lm / 1 Einheit  
01 = 2.450 lm / 1 Einheit  
02 = 3.400 lm / 1 Einheit  
03 = 4.100 lm / 1 Einheit

#### F - Leistungsstufe\*

04 = 5.200 lm / 1 Einheit

\* Die hier angegebenen Werte für den Lichtstrom beziehen sich auf die Optik Linsen 90° symmetrisch

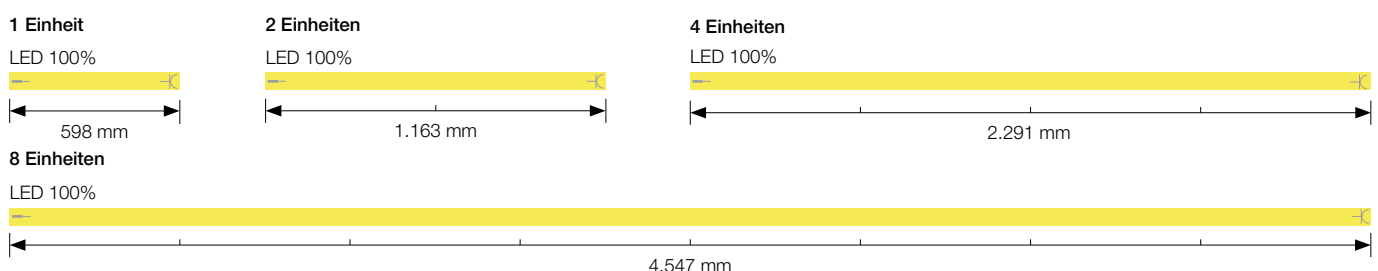



# LINEDO

## Produktübersicht | Lichtbandmodule mit Blindeinheiten

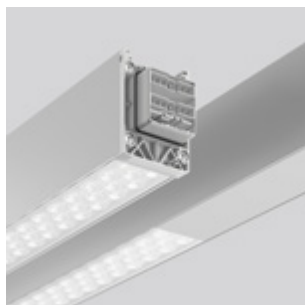

### Lichtband | LINEDO

Schutzart: **IP 54**  
 Schutzklasse: I  
 Schlagschutz: IK03  
 Betriebsbereich: -25°C bis zu +50°C

Schnellmontage-Komplettmodul für den universellen Einsatz als Lichtband. Systemprofil aus Aluminium-Strangpressprofil pulverbeschichtet (weiß, schwarz) oder eloxiert. Hocheffiziente LED-Einheiten mit optimaler Lichtlenkung durch präzise Linsenoptik aus Kunststoff (PC) klar. Blindeinheiten mit Abdeckung aus Kunststoff, Farbe und Oberfläche wie Systemprofil.

Einfache und werkzeuglose Montage von Systemprofilen mittels separatem Zubehör für Seil-, Ketten- oder Deckenaufhängung. Werkzeuglos steckbar und durch mechanischen Verbinder gesichert. Einfache Wahl der Phaseinstellung durch patentiertes System von außen.

**Einspeisungsmodul, Verbindungs- und Montagezubehör bitte separat bestellen.**

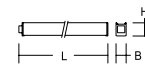

#### Codierungsschlüssel

##### A - Optik / Linsen

30 = 30° symmetrisch  
 60 = 60° symmetrisch  
 90 = 90° symmetrisch  
 AS = einfach asymmetrisch  
 AD = doppelt asymmetrisch

##### D - Lichtfarbe

83 = 830  
 84 = 840  
 85 = 850

##### X - Profilfarbe

0 = aluminium eloxiert  
 2 = weiß pulverbeschichtet

Mehrkosten Farbe schwarz +15%  
 3 = schwarz pulverbeschichtet

##### E - Leistungsstufe\*

00 = 1.700 lm / 1 Einheit  
 01 = 2.450 lm / 1 Einheit  
 02 = 3.400 lm / 1 Einheit  
 03 = 4.100 lm / 1 Einheit

##### F - Leistungsstufe\*

04 = 5.200 lm / 1 Einheit

\* Die hier angegebenen Werte für den Lichtstrom beziehen sich auf die Optik Linsen 90° symmetrisch

Bestellnummer	Abmessungen [mm]	Optik (A)	Lichtfarbe (D)	Anzahl Pole	Dimmbarkeit	Moduleinteilung	Leistungsstufe
<b>LINEDO Lichtband mit 50% Blindeinheit</b>							
<b>4 Einheiten - Länge L 2291 mm, Länge eingebaut 2273 mm</b>							
<b>Preisgruppe 21</b>							
9523A.DX.500.5E	L 2291, B 58, H 76	30/60/90/AS/AD	83/84/85	5	on/off	Blind 50%	E
9523A.DX.500.5F	L 2291, B 58, H 76	30/60/90/AS/AD	83/84/85	5	on/off	Blind 50%	F
9523A.DX.776.5E	L 2291, B 58, H 76	30/60/90/AS/AD	83/84/85	7	DALI	Blind 50%	E
9523A.DX.776.5F	L 2291, B 58, H 76	30/60/90/AS/AD	83/84/85	7	DALI	Blind 50%	F
9523A.DX.400.5E	L 2291, B 58, H 76	30/60/90/AS/AD	83/84/85	14	on/off	Blind 50%	E
9523A.DX.400.5F	L 2291, B 58, H 76	30/60/90/AS/AD	83/84/85	14	on/off	Blind 50%	F
9523A.DX.476.5E	L 2291, B 58, H 76	30/60/90/AS/AD	83/84/85	14	DALI	Blind 50%	E
9523A.DX.476.5F	L 2291, B 58, H 76	30/60/90/AS/AD	83/84/85	14	DALI	Blind 50%	F
<b>8 Einheiten - Länge L 4547 mm, Länge eingebaut 4529 mm</b>							
9545A.DX.500.5E	L 4547, B 58, H 76	30/60/90/AS/AD	83/84/85	5	on/off	Blind 50%	E
9545A.DX.500.5F	L 4547, B 58, H 76	30/60/90/AS/AD	83/84/85	5	on/off	Blind 50%	F
9545A.DX.776.5E	L 4547, B 58, H 76	30/60/90/AS/AD	83/84/85	7	DALI	Blind 50%	E
9545A.DX.776.5F	L 4547, B 58, H 76	30/60/90/AS/AD	83/84/85	7	DALI	Blind 50%	F
9545A.DX.400.5E	L 4547, B 58, H 76	30/60/90/AS/AD	83/84/85	14	on/off	Blind 50%	E
9545A.DX.400.5F	L 4547, B 58, H 76	30/60/90/AS/AD	83/84/85	14	on/off	Blind 50%	F
9545A.DX.476.5E	L 4547, B 58, H 76	30/60/90/AS/AD	83/84/85	14	DALI	Blind 50%	E
9545A.DX.476.5F	L 4547, B 58, H 76	30/60/90/AS/AD	83/84/85	14	DALI	Blind 50%	F
<b>LINEDO Lichtband mit 75% Blindeinheit</b>							
<b>4 Einheiten - Länge L 2291 mm, Länge eingebaut 2273 mm</b>							
<b>Preisgruppe 21</b>							
9523A.DX.500.7F	L 2291, B 58, H 76	30/60/90/AS/AD	83/84/85	5	on/off	Blind 75%	F
9523A.DX.776.7F	L 2291, B 58, H 76	30/60/90/AS/AD	83/84/85	7	DALI	Blind 75%	F
9523A.DX.400.7F	L 2291, B 58, H 76	30/60/90/AS/AD	83/84/85	14	on/off	Blind 75%	F
9523A.DX.476.7F	L 2291, B 58, H 76	30/60/90/AS/AD	83/84/85	14	DALI	Blind 75%	F
<b>8 Einheiten - Länge L 4547 mm, Länge eingebaut 4529 mm</b>							
9545A.DX.500.7F	L 4547, B 58, H 76	30/60/90/AS/AD	83/84/85	5	on/off	Blind 75%	F
9545A.DX.776.7F	L 4547, B 58, H 76	30/60/90/AS/AD	83/84/85	7	DALI	Blind 75%	F
9545A.DX.400.7F	L 4547, B 58, H 76	30/60/90/AS/AD	83/84/85	14	on/off	Blind 75%	F
9545A.DX.476.7F	L 4547, B 58, H 76	30/60/90/AS/AD	83/84/85	14	DALI	Blind 75%	F

#### 4 Einheiten

LED 50% - Blind 50%



LED 25% - Blind 75%

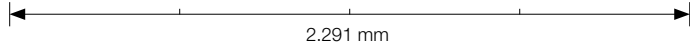

#### 8 Einheiten

LED 50% - Blind 50%



LED 25% - Blind 75%



### Lichtband | LINEDO

Schutzart: IP 54  
 Schutzklasse: I  
 Schlagschutz: IK03  
 Betriebsbereich: -25°C - +50°C

Schnellmontage-Komplettmodul für den universellen Einsatz als Lichtband. Systemprofil aus Aluminium-Strangpressprofil pulverbeschichtet (weiß, schwarz) oder eloxiert. Hocheffiziente LED-Einheiten mit bündigem opalem Diffusor aus vergilbungsfreiem PMMA.

Einfache und werkzeuglose Montage von Systemprofilen mittels separatem Zubehör für Seil-, Ketten- oder Deckenaufhängung. Werkzeuglos steckbar und durch mechanischen Verbinder gesichert. Einfache Wahl der Phaseneinstellung durch patentiertes System von außen.

**Einspeisungsmodul, Verbindungs- und Montagezubehör bitte separat bestellen.**

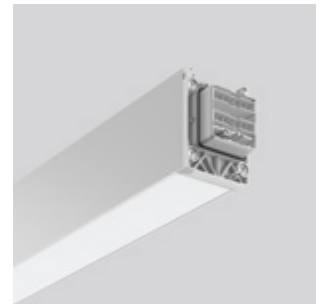
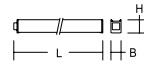

Diffusor opal flach (OF)

Bestellnummer	Abmessungen [mm]	Optik (B)	Lichtfarbe (D)	Anzahl Pole	Dimmbarkeit	Moduleinteilung	Leistungsstufe
<b>LINEDO Lichtbandmodule mit opalem Diffusor bündig</b>							
<b>1 Einheit - Länge L 598 mm, Länge eingebaut 580 mm</b>							
9506B.DX.500.OE	L 598, B 58, H 76	OF	83/84/85	5	on/off	LED 100%	E
9506B.DX.500.OF	L 598, B 58, H 76	OF	83/84/85	5	on/off	LED 100%	F
9506B.DX.776.OE	L 598, B 58, H 76	OF	83/84/85	7	DALI	LED 100%	E
9506B.DX.776.OF	L 598, B 58, H 76	OF	83/84/85	7	DALI	LED 100%	F
9506B.DX.400.OE	L 598, B 58, H 76	OF	83/84/85	14	on/off	LED 100%	E
9506B.DX.400.OF	L 598, B 58, H 76	OF	83/84/85	14	on/off	LED 100%	F
9506B.DX.476.OE	L 598, B 58, H 76	OF	83/84/85	14	DALI	LED 100%	E
9506B.DX.476.OF	L 598, B 58, H 76	OF	83/84/85	14	DALI	LED 100%	F
<b>2 Einheiten - Länge L 1163 mm, Länge eingebaut 1145 mm</b>							
9512B.DX.500.OE	L 1163, B 58, H 76	OF	83/84/85	5	on/off	LED 100%	E
9512B.DX.500.OF	L 1163, B 58, H 76	OF	83/84/85	5	on/off	LED 100%	F
9512B.DX.776.OE	L 1163, B 58, H 76	OF	83/84/85	7	DALI	LED 100%	E
9512B.DX.776.OF	L 1163, B 58, H 76	OF	83/84/85	7	DALI	LED 100%	F
9512B.DX.400.OE	L 1163, B 58, H 76	OF	83/84/85	14	on/off	LED 100%	E
9512B.DX.400.OF	L 1163, B 58, H 76	OF	83/84/85	14	on/off	LED 100%	F
9512B.DX.476.OE	L 1163, B 58, H 76	OF	83/84/85	14	DALI	LED 100%	E
9512B.DX.476.OF	L 1163, B 58, H 76	OF	83/84/85	14	DALI	LED 100%	F
<b>4 Einheiten - Länge L 2291 mm, Länge eingebaut 2273 mm</b>							
9523B.DX.500.OE	L 2291, B 58, H 76	OF	83/84/85	5	on/off	LED 100%	E
9523B.DX.500.OF	L 2291, B 58, H 76	OF	83/84/85	5	on/off	LED 100%	F
9523B.DX.776.OE	L 2291, B 58, H 76	OF	83/84/85	7	DALI	LED 100%	E
9523B.DX.776.OF	L 2291, B 58, H 76	OF	83/84/85	7	DALI	LED 100%	F
9523B.DX.400.OE	L 2291, B 58, H 76	OF	83/84/85	14	on/off	LED 100%	E
9523B.DX.400.OF	L 2291, B 58, H 76	OF	83/84/85	14	on/off	LED 100%	F
9523B.DX.476.OE	L 2291, B 58, H 76	OF	83/84/85	14	DALI	LED 100%	E
9523B.DX.476.OF	L 2291, B 58, H 76	OF	83/84/85	14	DALI	LED 100%	F
<b>8 Einheiten - Länge L 4547 mm, Länge eingebaut 4529 mm</b>							
9545B.DX.500.OE	L 4547, B 58, H 76	OF	83/84/85	5	on/off	LED 100%	E
9545B.DX.500.OF	L 4547, B 58, H 76	OF	83/84/85	5	on/off	LED 100%	F
9545B.DX.776.OE	L 4547, B 58, H 76	OF	83/84/85	7	DALI	LED 100%	E
9545B.DX.776.OF	L 4547, B 58, H 76	OF	83/84/85	7	DALI	LED 100%	F
9545B.DX.400.OE	L 4547, B 58, H 76	OF	83/84/85	14	on/off	LED 100%	E
9545B.DX.400.OF	L 4547, B 58, H 76	OF	83/84/85	14	on/off	LED 100%	F
9545B.DX.476.OE	L 4547, B 58, H 76	OF	83/84/85	14	DALI	LED 100%	E
9545B.DX.476.OF	L 4547, B 58, H 76	OF	83/84/85	14	DALI	LED 100%	F

### Codierungsschlüssel

#### B - Optik / Diffusor opal

OF = opal flach

#### D - Lichtfarbe

83 = 830

84 = 840

85 = 850

#### X - Profilfarbe

0 = aluminium eloxiert

2 = weiß pulverbeschichtet

Mehrkosten Farbe schwarz +15%

3 = schwarz pulverbeschichtet

#### E - Leistungsstufe

00 = 1.500 lm / 1 Einheit

01 = 2.200 lm / 1 Einheit

02 = 3.000 lm / 1 Einheit

03\* = 3.600 lm / 1 Einheit

#### F - Leistungsstufe

04\*\* = 4.550 lm / 1 Einheit

\* Betriebsbereich: -25°C - 40°C

\*\* Betriebsbereich: -25°C - 35°C

### 1 Einheit

LED 100%

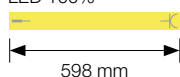

### 2 Einheiten

LED 100%

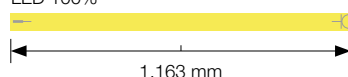

### 4 Einheiten

LED 100%

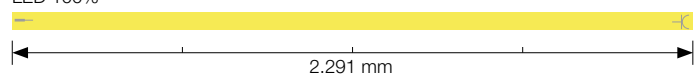

### 8 Einheiten

LED 100%

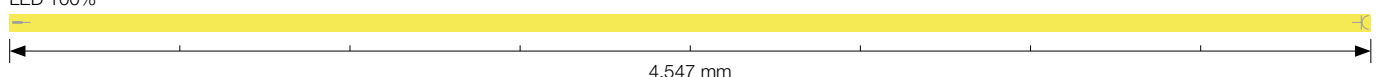

# LINEDO

## Produktübersicht | Blindmodule



### Lichtband | LINEDO

Schutzart: **IP 54**  
 Schutzklasse: I  
 Schlagschutz: IK07  
 Betriebsbereich: -25°C bis zu +50°C

Schnellmontage-Komplettmodul für den universellen Einsatz als Lichtband. Systemprofil aus Aluminium-Strangpressprofil pulverbeschichtet (weiß, schwarz) oder eloxiert. Abdeckung aus Kunststoff, Farbe und Oberfläche wie Systemprofil.

Einfache und werkzeuglose Montage von Systemprofilen mittels separatem Zubehör für Seil-, Ketten- oder Deckenaufhängung. Werkzeuglos steckbar und durch mechanischen Verbinder gesichert. Einfache Wahl der Phaseneinstellung durch patentiertes System von außen.

**Einspeisungsmodul, Verbindungs- und Montagezubehör bitte separat bestellen.**

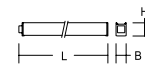

### Codierungsschlüssel

#### X - Profilfarbe

0 = aluminium eloxiert  
 2 = weiß pulverbeschichtet

Mehrkosten Farbe schwarz +15%  
 3 = schwarz pulverbeschichtet

Bestellnummer	Abmessungen [mm]	Anzahl Pole	Modul-einteilung	Preisgruppe 21
<b>LINEDO Lichtband - Blindmodul</b>				
<b>1 Einheit - Länge L 598 mm, Länge eingebaut 580 mm</b>				
950600.00X.500.900	L 598, B 58, H 76	5	Blind 100%	
950600.00X.700.900	L 598, B 58, H 76	7	Blind 100%	
950600.00X.400.900	L 598, B 58, H 76	14	Blind 100%	
<b>2 Einheiten - Länge L 1163 mm, Länge eingebaut 1145 mm</b>				
951200.00X.500.900	L 1163, B 58, H 76	5	Blind 100%	
951200.00X.700.900	L 1163, B 58, H 76	7	Blind 100%	
951200.00X.400.900	L 1163, B 58, H 76	14	Blind 100%	
<b>4 Einheiten - Länge L 2291 mm, Länge eingebaut 2273 mm</b>				
952300.00X.500.900	L 2291, B 58, H 76	5	Blind 100%	
952300.00X.700.900	L 2291, B 58, H 76	7	Blind 100%	
952300.00X.400.900	L 2291, B 58, H 76	14	Blind 100%	
<b>8 Einheiten - Länge L 4547 mm, Länge eingebaut 4529 mm</b>				
954500.00X.500.900	L 4547, B 58, H 76	5	Blind 100%	
954500.00X.700.900	L 4547, B 58, H 76	7	Blind 100%	
954500.00X.400.900	L 4547, B 58, H 76	14	Blind 100%	



### Lichtband | LINEDO Ausgleichsmodule

Schutzart: **IP 54**  
 Schutzklasse: I  
 Schlagschutz: IK03

Blindmodule zum Längenausgleich in Lichtbandstrecken. Systemprofil aus Aluminium-Strangpressprofil pulverbeschichtet (weiß, schwarz) oder eloxiert. Abdeckung aus Kunststoff, Farbe und Oberfläche wie Systemprofil.

Einfache und werkzeuglose Montage von Systemprofilen mittels separatem Zubehör für Seil-, Ketten- oder Deckenaufhängung. Werkzeuglos steckbar und durch mechanischen Verbinder gesichert. Einfache Wahl der Phaseneinstellung durch patentiertes System von außen.

**Einspeisungsmodul, Verbindungs- und Montagezubehör bitte separat bestellen.**

Bestellnummer	Abmessungen [mm]	Blindmodul zum Längenausgleich. 5-polige Durchverdrahtung.	Blindmodul zum Längenausgleich. 7-polige Durchverdrahtung.	Blindmodul zum Längenausgleich. 14-polige Durchverdrahtung.	Preisgruppe 21
<b>LINEDO Lichtband - Ausgleichsmodule</b>					
<b>Länge L 330 mm</b>					
950300.00X.500.900	L 330, B 58, H 76				
950300.00X.700.900	L 330, B 58, H 76				
950300.00X.400.900	L 330, B 58, H 76				
<b>Länge L 818 mm</b>					
950800.00X.700.900	L 818, B 58, H 76				
950800.00X.400.900	L 818, B 58, H 76				
<b>Länge L 1384 mm</b>					
951400.00X.700.900	L 1384, B 58, H 76				
951400.00X.400.900	L 1384, B 58, H 76				

#### 1 Einheit

Blind 100%



#### 2 Einheiten

Blind 100%

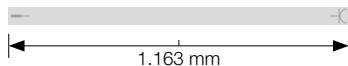

#### 4 Einheiten

Blind 100%

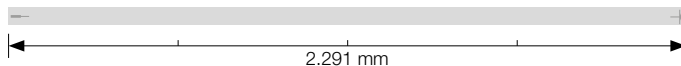

#### 8 Einheiten

Blind 100%

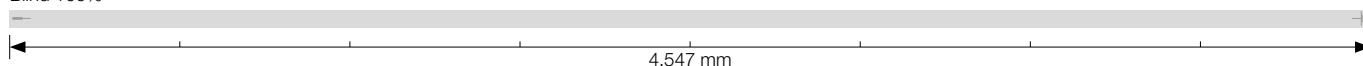

### Lichtband | LINEDO

Schutzart: IP 54  
 Schutzklasse: I  
 Schlagschutz: IK03  
 Betriebsbereich: -25°C bis zu +50°C

Schnellmontage-Komplettmodul für den universellen Einsatz als Lichtband. Systemprofil aus Aluminium-Strangpressprofil pulverbeschichtet (weiß, schwarz) oder eloxiert. Hocheffiziente LED-Einheiten mit opalem Diffusorprofil aus vergilbungsfreiem PMMA mit erhöhtem Indirektanteil.

Einfache und werkzeuglose Montage von Systemprofilen mittels separatem Zubehör für Seil-, Ketten- oder Deckenaufhängung. Werkzeuglos steckbar und durch mechanischen Verbinder gesichert. Einfache Wahl der Phaseinstellung durch patentiertes System von außen.

#### Einspeisungsmodul, Verbindungs- und Montagezubehör bitte separat bestellen.

Module mit hohem opalem Diffusor sind nicht mit Blindmodulen kombinierbar.

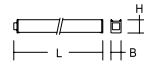

Diffusor opal hoch (OH)

Bestellnummer	Abmessungen [mm]	Optik (C)	Lichtfarbe (D)	Anzahl Pole	Dimmbarkeit	Modul-einteilung	Leistungsstufe
<b>LINEDO Lichtbandmodule mit opalem Diffusor</b>							
<b>Preisgruppe 21</b>							
<b>1 Einheit - Länge L 598 mm, Länge eingebaut 580 mm</b>							
9506C.DX.500.OE	L 598, B 58, H 91	OH	83/84/85	5	on/off	LED 100%	E
9506C.DX.500.OF	L 598, B 58, H 91	OH	83/84/85	5	on/off	LED 100%	F
9506C.DX.776.OE	L 598, B 58, H 91	OH	83/84/85	7	DALI	LED 100%	E
9506C.DX.776.OF	L 598, B 58, H 91	OH	83/84/85	7	DALI	LED 100%	F
9506C.DX.400.OE	L 598, B 58, H 91	OH	83/84/85	14	on/off	LED 100%	E
9506C.DX.400.OF	L 598, B 58, H 91	OH	83/84/85	14	on/off	LED 100%	F
9506C.DX.476.OE	L 598, B 58, H 91	OH	83/84/85	14	DALI	LED 100%	E
9506C.DX.476.OF	L 598, B 58, H 91	OH	83/84/85	14	DALI	LED 100%	F
<b>Tunable White - 2700 K bis 6500 K</b>							
9506C.80X.776.010	L 598, B 58, H 91	OH	827-865	7	DALI	LED 100%	01
9506C.80X.476.010	L 598, B 58, H 91	OH	827-865	14	DALI	LED 100%	01
<b>2 Einheiten - Länge L 1163 mm, Länge eingebaut 1145 mm</b>							
9512C.DX.500.OE	L 1163, B 58, H 91	OH	83/84/85	5	on/off	LED 100%	E
9512C.DX.500.OF	L 1163, B 58, H 91	OH	83/84/85	5	on/off	LED 100%	F
9512C.DX.776.OE	L 1163, B 58, H 91	OH	83/84/85	7	DALI	LED 100%	E
9512C.DX.776.OF	L 1163, B 58, H 91	OH	83/84/85	7	DALI	LED 100%	F
9512C.DX.400.OE	L 1163, B 58, H 91	OH	83/84/85	14	on/off	LED 100%	E
9512C.DX.400.OF	L 1163, B 58, H 91	OH	83/84/85	14	on/off	LED 100%	F
9512C.DX.476.OE	L 1163, B 58, H 91	OH	83/84/85	14	DALI	LED 100%	E
9512C.DX.476.OF	L 1163, B 58, H 91	OH	83/84/85	14	DALI	LED 100%	F
<b>Tunable White - 2700 K bis 6500 K</b>							
9512C.80X.776.010	L 1163, B 58, H 91	OH	827-865	7	DALI	LED 100%	01
9512C.80X.476.010	L 1163, B 58, H 91	OH	827-865	14	DALI	LED 100%	01
<b>4 Einheiten - Länge L 2291 mm, Länge eingebaut 2273 mm</b>							
9523C.DX.500.OE	L 2291, B 58, H 91	OH	83/84/85	5	on/off	LED 100%	E
9523C.DX.500.OF	L 2291, B 58, H 91	OH	83/84/85	5	on/off	LED 100%	F
9523C.DX.776.OE	L 2291, B 58, H 91	OH	83/84/85	7	DALI	LED 100%	E
9523C.DX.776.OF	L 2291, B 58, H 91	OH	83/84/85	7	DALI	LED 100%	F
9523C.DX.400.OE	L 2291, B 58, H 91	OH	83/84/85	14	on/off	LED 100%	E
9523C.DX.400.OF	L 2291, B 58, H 91	OH	83/84/85	14	on/off	LED 100%	F
9523C.DX.476.OE	L 2291, B 58, H 91	OH	83/84/85	14	DALI	LED 100%	E
9523C.DX.476.OF	L 2291, B 58, H 91	OH	83/84/85	14	DALI	LED 100%	F
<b>Tunable White - 2700 K bis 6500 K</b>							
9523C.80X.776.010	L 2291, B 58, H 91	OH	827-865	7	DALI	LED 100%	01
9523C.80X.476.010	L 2291, B 58, H 91	OH	827-865	14	DALI	LED 100%	01
<b>8 Einheiten - Länge L 4547 mm, Länge eingebaut 4529 mm</b>							
9545C.DX.500.OE	L 4547, B 58, H 91	OH	83/84/85	5	on/off	LED 100%	E
9545C.DX.500.OF	L 4547, B 58, H 91	OH	83/84/85	5	on/off	LED 100%	F
9545C.DX.776.OE	L 4547, B 58, H 91	OH	83/84/85	7	DALI	LED 100%	E
9545C.DX.776.OF	L 4547, B 58, H 91	OH	83/84/85	7	DALI	LED 100%	F
9545C.DX.400.OE	L 4547, B 58, H 91	OH	83/84/85	14	on/off	LED 100%	E
9545C.DX.400.OF	L 4547, B 58, H 91	OH	83/84/85	14	on/off	LED 100%	F
9545C.DX.476.OE	L 4547, B 58, H 91	OH	83/84/85	14	DALI	LED 100%	E
9545C.DX.476.OF	L 4547, B 58, H 91	OH	83/84/85	14	DALI	LED 100%	F
<b>Tunable White - 2700 K bis 6500 K</b>							
9545C.80X.776.010	L 4547, B 58, H 91	OH	827-865	7	DALI	LED 100%	01
9545C.80X.476.010	L 4547, B 58, H 91	OH	827-865	14	DALI	LED 100%	01

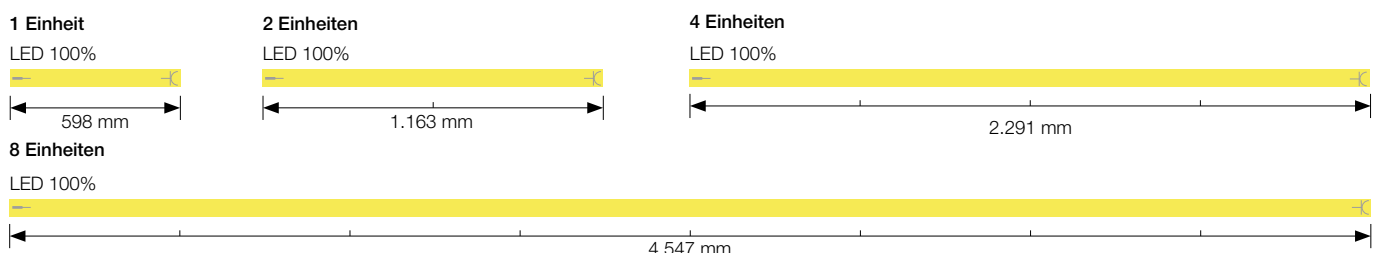

**Codierungsschlüssel**

**C - Optik / Diffusor opal**  
 OH = opal hoch

**D - Lichtfarbe**  
 83 = 830  
 84 = 840  
 85 = 850

**X - Profilarbe**  
 0 = aluminium eloxiert  
 2 = weiß pulverbeschichtet  
 3 = schwarz pulverbeschichtet

**E - Leistungsstufe**  
 00 = 1.500 lm / 1 Einheit  
 01 = 2.200 lm / 1 Einheit  
 02 = 3.000 lm / 1 Einheit  
 03 = 3.650 lm / 1 Einheit

**F - Leistungsstufe**  
 04 = 4.650 lm / 1 Einheit

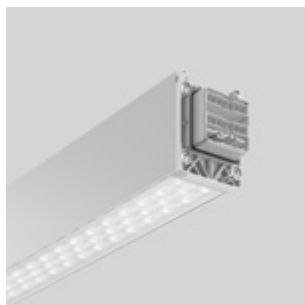

### Lichtband | LINEDO

Schutzart: IP 54  
 Schutzklasse: I  
 Schlagschutz: IK03  
 Betriebsbereich: -25°C bis zu +50°C (-10°C - +50°C bei AC-Control)

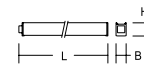

#### Zur Rettungswegbeleuchtung

Schnellmontage-Komplettmodul für den universellen Einsatz als Lichtband. Systemprofil aus Aluminium-Strangpressprofil pulverbeschichtet (weiß, schwarz) oder eloxiert. Hocheffiziente LED-Einheiten mit optimaler Lichtlenkung durch präzise Linsenoptik aus Kunststoff (PC) klar.

Einfache und werkzeuglose Montage von Systemprofilen mittels separatem Zubehör für Seil-, Ketten- oder Deckenaufhängung. Werkzeuglos steckbar und durch mechanischen Verbinder gesichert. Einfache Wahl der Phaseneinstellung durch patentiertes System von außen.

#### Einspeisungsmodul, Verbindungs- und Montagezubehör bitte separat bestellen.

Lieferbare Farbe: 0 = aluminium eloxiert

#### Leuchten für zentrale Notstromversorgung

Spannungsart: AC/DC



Bestellnummer	Abmessungen [mm]	$\angle$ [°]	Lichtfarbe	Leuchtenlichtstrom Netz	Leuchtenlichtstrom Not	Anzahl Pole	Dimmbarkeit	Überwachung	Notlicht Stromkreis
<b>LINEDO Lichtbandmodule für zentrale Notstromversorgung mit symmetrischer Linsenoptik 30°</b>									
<b>1 Einheit - Länge L 598 mm, Länge eingebaut 580 mm</b>									
950630.840.OBD.003	L 598, B 58, H 76	30	840	4100	820	14	on/off	-	1
950630.840.OCD.003	L 598, B 58, H 76	30	840	4100	820	14	on/off	-	2
950630.840.PHD.003	L 598, B 58, H 76	30	840	4100	820	14	on/off	AC-Control	1
950630.840.PID.003	L 598, B 58, H 76	30	840	4100	820	14	on/off	AC-Control	2
950630.840.QND.003	L 598, B 58, H 76	30	840	4100	820	14	DALI	AC-Control	1
950630.840.QOD.003	L 598, B 58, H 76	30	840	4100	820	14	DALI	AC-Control	2
<b>2 Einheiten - Länge L 1163 mm, Länge eingebaut 1145 mm</b>									
951230.840.OBB.003	L 1163, B 58, H 76	30	840	8200	820	14	on/off	-	1
951230.840.OCB.003	L 1163, B 58, H 76	30	840	8200	820	14	on/off	-	2
951230.840.PHB.003	L 1163, B 58, H 76	30	840	8200	820	14	on/off	AC-Control	1
951230.840.PIB.003	L 1163, B 58, H 76	30	840	8200	820	14	on/off	AC-Control	2
951230.840.QNB.003	L 1163, B 58, H 76	30	840	8200	820	14	DALI	AC-Control	1
951230.840.QOB.003	L 1163, B 58, H 76	30	840	8200	820	14	DALI	AC-Control	2

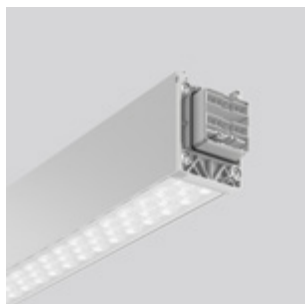

<b>LINEDO Lichtbandmodule für zentrale Notstromversorgung mit symmetrischer Linsenoptik 60°</b>									
<b>1 Einheit - Länge L 598 mm, Länge eingebaut 580 mm</b>									
950660.840.OBD.003	L 598, B 58, H 76	60	840	4050	810	14	on/off	-	1
950660.840.OCD.003	L 598, B 58, H 76	60	840	4050	810	14	on/off	-	2
950660.840.PHD.003	L 598, B 58, H 76	60	840	4050	810	14	on/off	AC-Control	1
950660.840.PID.003	L 598, B 58, H 76	60	840	4050	810	14	on/off	AC-Control	2
950660.840.QND.003	L 598, B 58, H 76	60	840	4050	810	14	DALI	AC-Control	1
950660.840.QOD.003	L 598, B 58, H 76	60	840	4050	810	14	DALI	AC-Control	2
<b>2 Einheiten - Länge L 1163 mm, Länge eingebaut 1145 mm</b>									
951260.840.OBB.003	L 1163, B 58, H 76	60	840	8100	810	14	on/off	-	1
951260.840.OCB.003	L 1163, B 58, H 76	60	840	8100	810	14	on/off	-	2
951260.840.PHB.003	L 1163, B 58, H 76	60	840	8100	810	14	on/off	AC-Control	1
951260.840.PIB.003	L 1163, B 58, H 76	60	840	8100	810	14	on/off	AC-Control	2
951260.840.QNB.003	L 1163, B 58, H 76	60	840	8100	810	14	DALI	AC-Control	1
951260.840.QOB.003	L 1163, B 58, H 76	60	840	8100	810	14	DALI	AC-Control	2

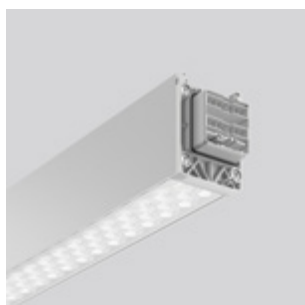

<b>LINEDO Lichtbandmodule für zentrale Notstromversorgung mit symmetrischer Linsenoptik 90°</b>									
<b>1 Einheit - Länge L 598 mm, Länge eingebaut 580 mm</b>									
950690.840.OBD.003	L 598, B 58, H 76	90	840	4100	820	14	on/off	-	1
950690.840.OCD.003	L 598, B 58, H 76	90	840	4100	820	14	on/off	-	2
950690.840.PHD.003	L 598, B 58, H 76	90	840	4100	820	14	on/off	AC-Control	1
950690.840.PID.003	L 598, B 58, H 76	90	840	4100	820	14	on/off	AC-Control	2
950690.840.QND.003	L 598, B 58, H 76	90	840	4100	820	14	DALI	AC-Control	1
950690.840.QOD.003	L 598, B 58, H 76	90	840	4100	820	14	DALI	AC-Control	2
<b>2 Einheiten - Länge L 1163 mm, Länge eingebaut 1145 mm</b>									
951290.840.OBB.003	L 1163, B 58, H 76	90	840	8200	820	14	on/off	-	1
951290.840.OCB.003	L 1163, B 58, H 76	90	840	8200	820	14	on/off	-	2
951290.840.PHB.003	L 1163, B 58, H 76	90	840	8200	820	14	on/off	AC-Control	1
951290.840.PIB.003	L 1163, B 58, H 76	90	840	8200	820	14	on/off	AC-Control	2
951290.840.QNB.003	L 1163, B 58, H 76	90	840	8200	820	14	DALI	AC-Control	1
951290.840.QOB.003	L 1163, B 58, H 76	90	840	8200	820	14	DALI	AC-Control	2

#### Andere Farben, Lichtfarben und Lichtströme auf Anfrage

**Hinweis:** Bei der Auswahl der Artikel ist die Angabe des vorverdrahteten Notlichtstromkreis zu beachten. Es wird empfohlen, für jeweils 50 % der Leuchten Notlichtstromkreis 1 und 2 zu verwenden. Der Anschluss und damit die Zuordnung an den Stromkreis der zentralen Notstromversorgung erfolgt im Einspeisemodul.





### Lichtband | LINEDO

Schutzart: IP 54  
 Schutzklasse: I  
 Schlagschutz: IK03  
 Betriebsbereich: -25°C - +50°C (-10°C - +50°C bei AC-Control)

#### Zur Rettungswegbeleuchtung

Schnellmontage-Komplettmodul für den universellen Einsatz als Lichtband. Systemprofil aus Aluminium-Strangpressprofil pulverbeschichtet (weiß, schwarz) oder eloxiert. Hocheffiziente LED-Einheiten mit opalem Diffusor aus vergilbungsfreiem PMMA.

Einfache und werkzeuglose Montage von Systemprofilen mittels separatem Zubehör für Seil-, Ketten- oder Deckenaufhängung. Werkzeuglos steckbar und durch mechanischen Verbinder gesichert. Einfache Wahl der Phaseneinstellung durch patentiertes System von außen.

#### Einspeisungsmodul, Verbindungs- und Montagezubehör bitte separat bestellen.

Lieferbare Farbe: 0 = aluminium eloxiert

#### Leuchten für zentrale Notstromversorgung

Spannungsart: AC/DC

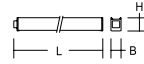

Bestellnummer	Abmessungen [mm]	Lichtfarbe	Leuchtenlichtstrom Netz	Leuchtenlichtstrom Not	Anzahl Pole	Dimmbarkeit	Überwachung	Notlicht Stromkreis
<b>LINEDO Lichtbandmodule für zentrale Notstromversorgung mit flachem opalem Diffusor</b>								
								<b>Preisgruppe 24</b>
<b>1 Einheit - Länge L 598 mm, Länge eingebaut 580 mm</b>								
9506OF.840.OBD.003	L 598, B 58, H 76	840	3600	720	14	on/off	-	1
9506OF.840.OCD.003	L 598, B 58, H 76	840	3600	720	14	on/off	-	2
9506OF.840.PHD.003	L 598, B 58, H 76	840	3600	720	14	on/off	AC-Control	1
9506OF.840.PID.003	L 598, B 58, H 76	840	3600	720	14	on/off	AC-Control	2
9506OF.840.QND.003	L 598, B 58, H 76	840	3600	720	14	DALI	AC-Control	1
9506OF.840.QOD.003	L 598, B 58, H 76	840	3600	720	14	DALI	AC-Control	2
<b>2 Einheiten - Länge L 1163 mm, Länge eingebaut 1145 mm</b>								
9512OF.840.OBB.003	L 1163, B 58, H 76	840	7200	720	14	on/off	-	1
9512OF.840.OCB.003	L 1163, B 58, H 76	840	7200	720	14	on/off	-	2
9512OF.840.PHB.003	L 1163, B 58, H 76	840	7200	720	14	on/off	AC-Control	1
9512OF.840.PIB.003	L 1163, B 58, H 76	840	7200	720	14	on/off	AC-Control	2
9512OF.840.QNB.003	L 1163, B 58, H 76	840	7200	720	14	DALI	AC-Control	1
9512OF.840.QOB.003	L 1163, B 58, H 76	840	7200	720	14	DALI	AC-Control	2



<b>LINEDO Lichtbandmodule für zentrale Notstromversorgung mit hohem opalem Diffusor</b>								
								<b>Preisgruppe 24</b>
<b>1 Einheit - Länge L 598 mm, Länge eingebaut 580 mm</b>								
9506OH.840.OBD.003	L 598, B 58, H 91	840	3650	730	14	on/off	-	1
9506OH.840.OCD.003	L 598, B 58, H 91	840	3650	730	14	on/off	-	2
9506OH.840.PHD.003	L 598, B 58, H 91	840	3650	730	14	on/off	AC-Control	1
9506OH.840.PID.003	L 598, B 58, H 91	840	3650	730	14	on/off	AC-Control	2
9506OH.840.QND.003	L 598, B 58, H 91	840	3650	730	14	DALI	AC-Control	1
9506OH.840.QOD.003	L 598, B 58, H 91	840	3650	730	14	DALI	AC-Control	2
<b>2 Einheiten - Länge L 1163 mm, Länge eingebaut 1145 mm</b>								
9512OH.840.OBB.003	L 1163, B 58, H 91	840	7300	730	14	on/off	-	1
9512OH.840.OCB.003	L 1163, B 58, H 91	840	7300	730	14	on/off	-	2
9512OH.840.PHB.003	L 1163, B 58, H 91	840	7300	730	14	on/off	AC-Control	1
9512OH.840.PIB.003	L 1163, B 58, H 91	840	7300	730	14	on/off	AC-Control	2
9512OH.840.QNB.003	L 1163, B 58, H 91	840	7300	730	14	DALI	AC-Control	1
9512OH.840.QOB.003	L 1163, B 58, H 91	840	7300	730	14	DALI	AC-Control	2



#### Andere Farben, Lichtfarben und Lichtströme auf Anfrage

**Hinweis:** Bei der Auswahl der Artikel ist die Angabe des vorverdrahteten Notlichtstromkreis zu beachten. Es wird empfohlen, für jeweils 50 % der Leuchten Notlichtstromkreis 1 und 2 zu verwenden. Der Anschluss und damit die Zuordnung an den Stromkreis der zentralen Notstromversorgung erfolgt im Einspeisemodul.

#### 1 Einheit

LED 100%

#### 2 Einheiten

LED 100%



# LINEDO

## Produktübersicht | Module für Sicherheitsbeleuchtung



### Codierungsschlüssel

#### X - Profilfarbe

0 = aluminium eloxiert  
2 = weiß pulverbeschichtet

Mehrkosten Farbe schwarz +15%:  
3 = schwarz pulverbeschichtet

### Lichtband | LINEDO Module zur Rettungswegkennzeichnung

Schutzart: IP 54

Schutzklasse: I

Schlagschutz: IK03

Betriebsbereich: 5 °C ... + 30 °C (EB), -20 °C ... + 40 °C (ZB)

Systemprofil aus Aluminium-Strangpressprofil pulverbeschichtet (weiß, schwarz) oder eloxiert.

Einfache und werkzeuglose Montage von Systemprofilen mittels separatem Zubehör für Seil- oder Kettenaufhängung. Werkzeuglos steckbar und durch mechanischen Verbinder gesichert.

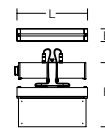

#### Leuchte zur Rettungswegkennzeichnung

Gehäuse aus robustem Polycarbonat weiß oder schwarz.

Displayscheibe Kunststoff hochtransparent.

Piktogramm-Set beiliegend.

#### Einzelbatterie-Sicherheitsleuchten

Spannungsart: AC

Serienmäßig mit automatischem Selbsttest.



Schaltungsart: wahlweise in Bereitschaftsschaltung (BS) oder Dauerschaltung (DS) anschließbar.

#### Leuchten für zentrale Notstromversorgung

Spannungsart: AC/DC

Schaltungsart: wahlweise in Bereitschaftsschaltung (BS) oder Dauerschaltung (DS) anschließbar.



Bestellnummer	Abmessungen [mm]	 [m]	Systemleistung [W]	Akku	 [h]	Überwachung	Preisgruppe 23
<b>Einzelbatterie-Sicherheitsleuchten</b>							
9503RZ.76X.430.023	L 336, B 62, H 308	23	4,2	NiMh	3	Autotest	
9503RZ.76X.434.023	L 336, B 62, H 308	23	4,2	NiMh	3	MultiDigit	
9503RZ.76X.437.023	L 336, B 62, H 308	23	4,2	NiMh	3	DALI-Sibe	
9503RZ.76X.430.030	L 336, B 62, H 343	30	4,2	NiMh	3	Autotest	
9503RZ.76X.434.030	L 336, B 62, H 343	30	4,2	NiMh	3	MultiDigit	
9503RZ.76X.437.030	L 336, B 62, H 343	30	4,2	NiMh	3	DALI-Sibe	
<b>Leuchten für zentrale Notstromversorgung</b>							
Preisgruppe 24							
9503RZ.76X.400.023	L 336, B 62, H 308	23	4,5	ohne Akku		Standard	
9503RZ.76X.409.023	L 336, B 62, H 308	23	5,5	ohne Akku		AC-Control	
9503RZ.76X.400.030	L 336, B 62, H 343	30	4,5	ohne Akku		Standard	
9503RZ.76X.409.030	L 336, B 62, H 343	30	5,5	ohne Akku		AC-Control	





### Lichtband | LINEDO Module zur Rettungswegbeleuchtung

Schutzart: IP 54

Schutzklasse: I

Schlagschutz: IK03

Betriebsbereich: 5 °C ... + 30 °C (EB), -20 °C ... + 40 °C (ZB)

Systemprofil aus Aluminium-Strangpressprofil pulverbeschichtet (weiß, schwarz) oder eloxiert.

Einfache und werkzeuglose Montage von Systemprofilen mittels separatem Zubehör für Seil- oder Kettenaufhängung. Werkzeuglos steckbar und durch mechanischen Verbinder gesichert.

#### Leuchte zur Rettungswegbeleuchtung

Armatur Aluminium-Druckguss pulverbeschichtet weiß oder schwarz. Abdeckung Kunststoff (Polycarbonat). Kunststofflinsen zur optimalen Rettungswegausleuchtung.

#### Einzelbatterie-Sicherheitsleuchten

Spannungsart: AC

Serienmäßig mit automatischem Selbsttest.

Schaltungsart: wahlweise in Bereitschaftsschaltung (BS) oder Dauerschaltung (DS) anschließbar.

#### Leuchten für zentrale Notstromversorgung

Spannungsart: AC/DC

Schaltungsart: wahlweise in Bereitschaftsschaltung (BS) oder Dauerschaltung (DS) anschließbar.

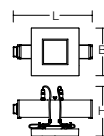

#### Codierungsschlüssel

##### X - Profilfarbe

0 = aluminium eloxiert

2 = weiß pulverbeschichtet

Mehrkosten Farbe schwarz +15%:

3 = schwarz pulverbeschichtet

Bestellnummer	Abmessungen [mm]	Lichtfarbe	Leuchtenlichtstrom Netz/Not [lm]	Systemleistung [W]	Akku	 [h]	Überwachung
<b>Einzelbatterie-Sicherheitsleuchten</b>							
<b>mit Linse für Flächenbeleuchtung</b>							
9503RF.76X.430.000	L 330, B 198, H 170	765	390 / 310	6,7	NiMh	3	Autotest
9503RF.76X.434.000	L 330, B 198, H 170	765	390 / 310	6,7	NiMh	3	MultiDigit
9503RF.76X.437.000	L 330, B 198, H 170	765	390 / 310	6,7	NiMh	3	DALI-Sibe
<b>mit Linse für Rettungswegbeleuchtung</b>							
9503RW.76X.430.000	L 330, B 198, H 170	765	390 / 310	6,7	NiMh	3	Autotest
9503RW.76X.434.000	L 330, B 198, H 170	765	390 / 310	6,7	NiMh	3	MultiDigit
9503RW.76X.437.000	L 330, B 198, H 170	765	390 / 310	6,7	NiMh	3	DALI-Sibe
<b>mit tiefstrahlender Linse für Flächenbeleuchtung</b>							
9503RT.76X.430.000	L 330, B 198, H 170	765	370 / 340	6,7	NiMh	3	Autotest
9503RT.76X.434.000	L 330, B 198, H 170	765	370 / 340	6,7	NiMh	3	MultiDigit
9503RT.76X.437.000	L 330, B 198, H 170	765	370 / 340	6,7	NiMh	3	DALI-Sibe
<b>mit tiefstrahlender Linse für Rettungswegbeleuchtung</b>							
9503RT.76X.430.100	L 330, B 198, H 170	765	450 / 360	6,4	NiMh	3	Autotest
9503RT.76X.434.100	L 330, B 198, H 170	765	450 / 360	6,4	NiMh	3	MultiDigit
9503RT.76X.437.100	L 330, B 198, H 170	765	450 / 360	6,4	NiMh	3	DALI-Sibe

Preisgruppe 23



<b>Leuchten für zentrale Notstromversorgung</b>							
<b>mit Linse für Flächenbeleuchtung</b>							
9503RF.76X.400.100	L 330, B 198, H 170	765	220 / 220	3,2	ohne Akku		Standard
9503RF.76X.409.100	L 330, B 198, H 170	765	220 / 220	4,2	ohne Akku		AC-Control
9503RF.76X.400.000	L 330, B 198, H 170	765	420 / 420	5,7	ohne Akku		Standard
9503RF.76X.409.000	L 330, B 198, H 170	765	420 / 420	6,7	ohne Akku		AC-Control
<b>mit Linse für Rettungswegbeleuchtung</b>							
9503RW.76X.400.100	L 330, B 198, H 170	765	190 / 190	3,2	ohne Akku		Standard
9503RW.76X.409.100	L 330, B 198, H 170	765	190 / 190	4,2	ohne Akku		AC-Control
9503RW.76X.400.000	L 330, B 198, H 170	765	360 / 360	5,7	ohne Akku		Standard
9503RW.76X.409.000	L 330, B 198, H 170	765	360 / 360	6,7	ohne Akku		AC-Control
<b>mit tiefstrahlender Linse für Flächenbeleuchtung</b>							
9503RT.76X.400.000	L 330, B 198, H 170	765	410 / 410	5,7	ohne Akku		Standard
9503RT.76X.409.000	L 330, B 198, H 170	765	410 / 410	6,7	ohne Akku		AC-Control
<b>mit tiefstrahlender Linse für Rettungswegbeleuchtung</b>							
9503RT.76X.400.100	L 330, B 198, H 170	765	420 / 420	5,7	ohne Akku		Standard
9503RT.76X.409.100	L 330, B 198, H 170	765	420 / 420	6,7	ohne Akku		AC-Control

Preisgruppe 24



# LINEDO

## Produktübersicht | Funktionsmodule



### Codierungsschlüssel

#### X - Profilfarbe

0 = aluminium eloxiert  
2 = weiß pulverbeschichtet

Mehrkosten Farbe schwarz +15%:  
3 = schwarz pulverbeschichtet

### Lichtband | LINEDO Strahlermodule

Schutzart: IP 20  
Schutzklasse: I

Systemprofil aus Aluminium-Strangpressprofil pulverbeschichtet (weiß, schwarz) oder eloxiert. Modul inklusive Strahler Serie Deecos Mini. Strahlergehäuse Aluminium-Druckguss pulverbeschichtet (weiß, schwarz, silberfarben). Strahler 356° horizontal dreh- und 90° vertikal schwenkbar. Thermobeständiger Kunststoffring schwarz. Mit Optikbaugruppe Reflektor MIRO-SILVER®.

Einfache und werkzeuglose Montage von Systemprofilen mittels separatem Zubehör für Seil-, Ketten- oder Deckenaufhängung. Werkzeuglos steckbar und durch mechanischen Verbinder gesichert. Einfache Wahl der Phaseinstellung durch patentiertes System von außen.

**Einspeisungsmodul, Verbindungs- und Montagezubehör bitte separat bestellen.**

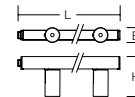
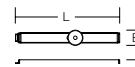

Bestellnummer	Abmessungen [mm]	Lampe	Lichtfarbe	Leuchtenlichtstrom	Systemleistung		Dimmbarkeit
<b>LINEDO Lichtband - Modul mit 1 Deecos Mini Strahler</b>							<b>Preisgruppe 21</b>
<b>1 Einheit - Länge L 598 mm, Länge eingebaut 580 mm</b>							
950663.92X.400.100	L 598, B 88, H 235	LED	927	2400 lm	29 W	32°	on/off
950663.92X.400.100	L 598, B 88, H 235	LED	927	2600 lm	29 W	62°	on/off
950663.93X.400.100	L 598, B 88, H 235	LED	930	2400 lm	29 W	32°	on/off
950663.93X.400.100	L 598, B 88, H 235	LED	930	2650 lm	29 W	62°	on/off
950663.94X.400.100	L 598, B 88, H 235	LED	940	2550 lm	29 W	32°	on/off
950663.94X.400.100	L 598, B 88, H 235	LED	940	2850 lm	29 W	62°	on/off
<b>LINEDO Lichtband - Modul mit 2 Deecos Mini Strahlern</b>							<b>Preisgruppe 21</b>
<b>1 Einheit - Länge L 598 mm, Länge eingebaut 580 mm</b>							
950663.92X.400.200	L 598, B 88, H 235	LED	927	4800 lm	58 W	32°	on/off
950663.92X.400.200	L 598, B 88, H 235	LED	927	5200 lm	58 W	62°	on/off
950663.93X.400.200	L 598, B 88, H 235	LED	930	4800 lm	58 W	32°	on/off
950663.93X.400.200	L 598, B 88, H 235	LED	930	5300 lm	58 W	62°	on/off
950663.94X.400.200	L 598, B 88, H 235	LED	940	5100 lm	58 W	32°	on/off
950663.94X.400.200	L 598, B 88, H 235	LED	940	5700 lm	58 W	62°	on/off
<b>2 Einheiten - Länge L 1163 mm, Länge eingebaut 1145 mm</b>							
951233.92X.400.200	L 1163, B 88, H 235	LED	927	4800 lm	58 W	32°	on/off
951263.92X.400.200	L 1163, B 88, H 235	LED	927	5200 lm	58 W	62°	on/off
951233.93X.400.200	L 1163, B 88, H 235	LED	930	4800 lm	58 W	32°	on/off
951263.93X.400.200	L 1163, B 88, H 235	LED	930	5300 lm	58 W	62°	on/off
951233.94X.400.200	L 1163, B 88, H 235	LED	940	5100 lm	58 W	32°	on/off
951263.94X.400.200	L 1163, B 88, H 235	LED	940	5700 lm	58 W	62°	on/off
<b>LINEDO Lichtband - Modul mit 3 Deecos Mini Strahlern</b>							<b>Preisgruppe 21</b>
<b>2 Einheiten - Länge L 1163 mm, Länge eingebaut 1145 mm</b>							
951233.92X.400.300	L 1163, B 88, H 235	LED	927	6700 lm	81 W	32°	on/off
951263.92X.400.300	L 1163, B 88, H 235	LED	927	7250 lm	81 W	62°	on/off
951233.93X.400.300	L 1163, B 88, H 235	LED	930	6700 lm	81 W	32°	on/off
951263.93X.400.300	L 1163, B 88, H 235	LED	930	7400 lm	81 W	62°	on/off
951233.94X.400.300	L 1163, B 88, H 235	LED	940	7100 lm	81 W	32°	on/off
951263.94X.400.300	L 1163, B 88, H 235	LED	940	7950 lm	81 W	62°	on/off

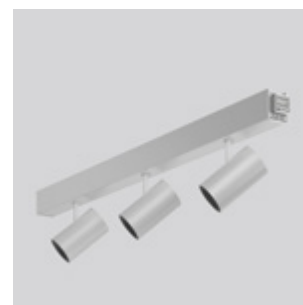
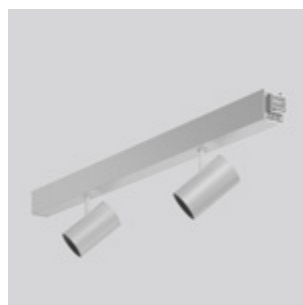

### Lichtband | LINEDO Strahlermodule - TX-Move

Schutzart: IP 20  
Schutzklasse: I  
Schlagschutz: IK04

Systemprofil aus Aluminium-Strangpressprofil pulverbeschichtet (weiß, schwarz) oder eloxiert. Modul inklusive Strahler Serie TX-Move. Gehäuse Stahlblech pulverbeschichtet (weiß, schwarz, silberfarben). Strahler 356° horizontal dreh- und 90° vertikal schwenkbar. Skalierung des Schwenkwinkels. Hocheffiziente LED-Einheiten mit optimaler Lichtlenkung durch präzise Linsenoptik aus Kunststoff (PC) klar. Spezielle Mikrostrukturen reduzieren den Gelbbaum auf ein absolutes Minimum.

**MultiLumen:** Einstellbarkeit des Leuchtenlichtstroms in 3 Stufen. Werkseitig auf höchsten Leuchtenlichtstrom voreingestellt.

Einfache und werkzeuglose Montage von Systemprofilen mittels separatem Zubehör für Seil-, Ketten- oder Deckenaufhängung. Werkzeuglos steckbar und durch mechanischen Verbinder gesichert. Einfache Wahl der Phaseneinstellung durch patentiertes System von außen.

**Einspeisungsmodul, Verbindungs- und Montagezubehör bitte separat bestellen.**

Lieferbare Farben (X): 2 = weiß, 3 = schwarz, 4 = aluminium eloxiert

Bestellnummer	Abmessungen [mm]	Lichtfarbe	Leuchtenlichtstrom [lm]	Systemleistung [W]	Systemeffizienz* [lm/W]	Dimmbarkeit
<b>LINEDO Lichtband - Modul mit TX-Move Strahler, 1-lampig</b>						
<b>Preisgruppe 21</b>						
<b>7-polig</b>						
950690.84X.776.300	L 598, B 58, H 131	840	2900...5550	19...40	153	DALI
<b>14-polig</b>						
950690.84X.476.300	L 598, B 58, H 131	840	2900...5550	19...40	153	DALI
<b>LINEDO Lichtband - Modul mit TX-Move Strahler, 2-lampig</b>						
<b>Preisgruppe 21</b>						
<b>7-polig</b>						
950690.84X.776.400	L 598, B 119, H 131	840	6300...10400	41...73	154	DALI
<b>14-polig</b>						
950690.84X.476.400	L 598, B 119, H 131	840	6300...10400	41...73	154	DALI

**MultiLumen:** Angabe des niedrigsten und höchsten Lichtstroms. Konkrete Angaben finden Sie auf [www.rzb.de](http://www.rzb.de).

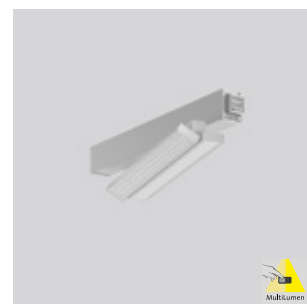

#### Codierungsschlüssel

##### X - Profildfarbe

0 = aluminium eloxiert  
2 = weiß pulverbeschichtet

Mehrkosten Farbe schwarz +15%:  
3 = schwarz pulverbeschichtet











# LICHTMANAGEMENTSYSTEME

## Übersicht



### light control +<sup>3</sup> Economy Multi DALI

Der unschlagbare Preis-/Leistungs-Sieger für kleinere Installationen. Das System vereint eine einfache Inbetriebnahme über das Smartphone, geringen Verdrahtungsaufwand und flexible Konfiguration und ist damit ideal für **Gruppenbüros, Konferenzräume und Klassenzimmer** geeignet. Über die DALI-Anschlüsse lassen sich auch programmierbare Taster und Sensoren einbinden, um eine noch größere Energieeinsparung erreichen zu können. Das System verfügt über eine integrierte Echtzeituhr und kann daher auch zur Einrichtung von circadianen Farbverläufen (HCL) eingesetzt werden.

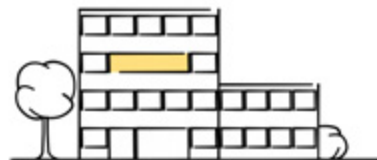

### Casambi smart+free

Das drahtlose Bluetooth®-Lichtmanagementsystem für ein Maximum an Funktionen und Konfigurationsmöglichkeiten. **Casambi smart+free Lösungen eignen sich besonders für Anwendungen, bei denen eine drahtlose Vernetzung notwendig ist.** Die Module sind auch zum nachträglichen Einbau in bestehenden Leuchten geeignet, da lediglich eine Spannungsversorgung notwendig ist. Bei Leuchten mit der Artikelnummer-Endung .730 ist das Modul bereits integriert. Mit Zubehörartikeln aus dem umfangreichen Casambi-Ecosystem kann das System nach individuellen Bedürfnissen konfiguriert werden. Die Integration ist dabei sehr intuitiv und kann von Anwendern auch ohne Vorkenntnisse in wenigen Minuten abgeschlossen werden.



### light control +<sup>3</sup> Professional IoT

Die Zukunft der automatisierten Beleuchtungssteuerung: Das RZB IoT-System. Tageslichtabhängige Regelung und dynamische Lichtsteuerung bis hin zur circadianen Tageslichtsimulation im Rahmen des Human Centric Lighting (HCL) lassen sich problemlos realisieren. Darüber hinaus lässt sich die Steuerung ganz einfach vernetzen, um Leuchtdaten auch für andere Systeme zur Verfügung zu stellen. Automatische Abschaltfunktionen sparen Energie und Geld. All das kann raum- und etagenübergreifend konfiguriert werden.

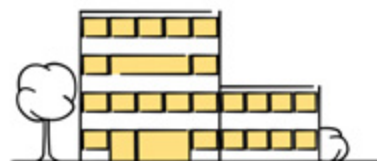





### Sie haben das passende System für sich noch nicht gefunden?

Neben den hier abgebildeten Systemen erstellen wir gerne eine maßgeschneiderte Steuerung für Ihr Projekt.

Bitte kontaktieren Sie Ihren zuständigen Vertriebsmitarbeiter vor Ort oder unsere Planungsabteilung unter der Mailadresse [ims@rzb-leuchten.de](mailto:ims@rzb-leuchten.de) oder unter der Telefon-Nr. **0951 / 79 09-396**.

# LICHTMANAGEMENTSYSTEME

Übersicht

	<b>light control +<sup>3</sup> Economy Multi DALI</b> 	<b>Casambi smart+free</b> 	<b>light control +<sup>3</sup> Professional IoT</b> 
Anwendung	Einzelraum	Drahtlose Vernetzung	Gebäudesteuerung
Kombinierbar mit			
Kommunikation	drahtgebunden	drahtlos	drahtgebunden
Voraussetzungen Infrastruktur	L, N, PE, DA, DA	L, N, PE	L, N, PE, DA, DA
Inbetriebnahme	do-it-yourself (DIY)	do-it-yourself (DIY)	RZB-Fachpersonal
Konfiguration	App, Plug & Play	App, Fernzugriff	PC-Tool, Fernzugriff
Bedienung	Schalter, Taster, App	Schalter, Taster, App	Schalter, Taster, App, Webzugriff
Anzahl Leuchten (1 EVG) <small>(Anzahl der Leuchten ist abhängig von der EVG-Anzahl in der Leuchte)</small>	32	bis zu 64 abhängig vom Modul	128
Anzahl Sensoren <small>(Präsenz, Bewegung)</small>	4	1 je Modul	126
Dimmbar	✓	✓	✓
Bewegungs-/Präsenzerfassung	✓	✓	✓
Tageslichtabhängige Steuerung	✓	✓	✓
Szenen/Gruppen	✓	✓	✓
Timer / Kalenderfunktionen	✓	✓	✓
HCL / Tunable White	✓	✓	✓
RGB		✓	✓
Netzwerkintegration		✓	✓
Fernzugriff: Programmierung, Bedienung, Wartung		✓	✓
IoT ready		✓	✓
Predictive Maintenance, Monitoring, Leuchtdaten auslesen			✓
Beacon für Indoor Navigation, Tracking, Asset Management		✓	



Einsatzgebiet	Für drahtgebundene Steuerungen															
Standard	DALI II															
Anwendung	LINEDO Sensormodul 2-5 m				Sensor für Zhaga Sockel book 18				Sensor für Zhaga Sockel book 18				LINEDO Sensormodul 5-16 m			
Bild																
7-polig	9503S1.00X.700.000				982955.002 Anwendung nur in Verbindung mit Modul 9503S7.00X.700.010				982956.002 Anwendung nur in Verbindung mit Modul 9503S7.00X.700.010				9503S3.00X.700.000			
14-polig	9503S1.00X.400.000				982955.002 Anwendung nur in Verbindung mit Modul 9503S7.00X.400.010				982956.002 Anwendung nur in Verbindung mit Modul 9503S7.00X.400.010				9503S3.00X.400.000			
Symmetrie	Rotationssymmetrisch				Rotationssymmetrisch				Rechteckig				Achsensymmetrisch			
Montagehöhe [m]	2	3	3,5	5	2,8	6	9	14	4	6	10	14	5	8	14	16
Erfassungsbereich D / LxB [m]	4	6	7	7	36	32	28	20	10x4	15x4	25x4	30x4	26x18	28x19	30x19	30x19
Nachlaufzeit	0,5 - 20 min (abhängig von Steuerung)				individuell einstellbar (abhängig von Steuerung)				individuell einstellbar (abhängig von Steuerung)				1-30 min (abhängig von Steuerung)			
Arbeitsbereich Lichtsensor	20 - 800 lx				4 - 1000 lx				4 - 1000 lx				10 - 2500 lx			
Erfassungswinkel	40° bis 90°				360°				360°				360°			
Funktion	Licht- / Bewegungsmelder				Licht- / Bewegungsmelder				Licht- / Bewegungsmelder				Licht- / Bewegungsmelder			
Schutzart	IP 20				IP 65				IP 65				IP 54			
Anwendung	niedrige Räume Büros und Klassenzimmer				Präsenz- und Konstantlichtregelung für Arbeits-, Logistik und Lagerflächen				Regalgänge, Flure				Lagerhallen, Hochregallager mit großer Montagehöhe			
Vernetzung	DALI - drahtgebunden				DALI - drahtgebunden				DALI - drahtgebunden				DALI - drahtgebunden			
Inbetriebnahme, Konfiguration, Sonstiges	über DALI Steuergerät				über DALI Steuergerät				über DALI Steuergerät				über DALI Steuergerät			
Betrieb Anzahl Leuchten	abhängig vom Controller				abhängig vom Controller				abhängig vom Controller				abhängig vom Controller			
Montage	fest				exklusiv Zhaga Sockel (book 18 Ed.2)				exklusiv Zhaga Sockel (book 18 Ed.2)				individuell positionierbar ± 1 m über die Länge des Systemprofils			
Versorgungsspannung	extern				extern				extern				extern			





Bluetooth vernetzbar				Module für Zhaga book 18 Sensoren											
Casambi		Silvair													
LINEDO Sensormodul 5-16 m		LINEDO Sensormodul 5-16 m		Sensor für Zhaga Sockel book 18		LINEDO Modul mit Zhaga Sockel book 18		LINEDO Modul mit Zhaga Sockel book 18							
9503C1.00X.700.000		9503C2.00X.700.000		982797.002		9503S7.00X.700.000		9503S7.00X.700.010							
9503C1.00X.400.000		9503C2.00X.400.000		982797.002		9503S7.00X.400.000 Ein Sensor ist separat zu bestellen		9503S7.00X.400.010 Ein Sensor ist separat zu bestellen							
Achsensymmetrisch		Achsensymmetrisch		Rotationssymmetrisch											
5	8	14	16	5	8	14	16	2,8	6	9	14				
26x18	28x19	30x19	30x19	26x18	28x19	30x19	30x19	36	32	28	20				
1 sek - 60 min		1 sek - 60 min		individuell einstellbar											
1 - 1000 lx		1 - 1000 lx		4 - 1000 lx											
360°		360°		360°											
Licht- / Bewegungsmelder		Licht- / Bewegungsmelder		Licht- / Bewegungsmelder											
IP 54		IP 54		IP 65		IP 54		IP 54							
Lagerhallen, Hochregallager mit großer Montagehöhe		Lagerhallen, Hochregallager mit großer Montagehöhe		Präsenz- und Konstantlichtregelung für Arbeits-, Logistik und Lagerflächen											
drahtlose Vernetzung über Bluetooth® Mesh		drahtlose Vernetzung über Bluetooth® Mesh		drahtlose Vernetzung über Bluetooth® Mesh Netzwerk											
per Casambi App		per Casambi App		per App adressierbar											
bis zu 32 DALI EVG		-		bis zu 12 DALI EVG											
individuell positionierbar ± 1 m über die Länge des Systemprofils		individuell positionierbar ± 1 m über die Länge des Systemprofils		exklusiv Zhaga Sockel (book 18 Ed.2)		fest, für Zhaga book 18 Sensoren		fest, für Zhaga book 18 Sensoren							
inklusive		inklusive		inklusive		inklusive		extern							



### Codierungsschlüssel

#### X - Profifarbe

- 0 = aluminium eloxiert
- 2 = weiß pulverbeschichtet
- Mehrkosten Farbe schwarz +15%:
- 3 = schwarz pulverbeschichtet

### Lichtband | LINEDO Sensormodule 2-5 m

Schutzart: IP 20  
 Schutzklasse: I  
 Betriebsbereich: 0°C ... +50°C

Systemprofil aus Aluminium-Strangpressprofil pulverbeschichtet (weiß, schwarz) oder eloxiert. Modul inklusive Passiv-Infrarot-Sensor (PIR) zur Erfassung von Bewegung und Helligkeit. Vorkonfekionierter Anschluss an DALI-Linie.

Einfache und werkzeuglose Montage von Systemprofilen mittels separatem Zubehör für Seil-, Ketten- oder Deckenaufhängung. Werkzeuglos steckbar und durch mechanischen Verbinder gesichert. Einfache Wahl der Phaseinstellung durch patentiertes System von außen.

#### Einspeisungsmodul, Verbindungs- und Montagezubehör bitte separat bestellen.

Licht- und Bewegungsmelder: Gehäuse aus nichtentflammbarem, halogenfreiem Kunststoff (Polycarbonat). Präsenzerfassung über passives IR-Element. Präsenzerfassungsbereich einstellbar über integrierte Shutter zwischen 40° und 90°. Erfassungsbereich: 6 m. Arbeitsbereich Lichtsensor: 20-800 lx (gemessen am Sensor). Funktionsanzeige mit zweifarbiger LED. Montagehöhe: 2-5 m. Einsatzbeispiel: Überwachung von niedrigen Räumen und Regallager bei denen eine gewöhnliche Montagehöhe gegeben ist.

Bestellnummer      Abmessungen  
 [mm]

#### LINEDO Lichtband - Sensormodule

9503S1.00X.700.000	L 330, B 58, H 76	7-polig
9503S1.00X.400.000	L 330, B 58, H 76	14-polig

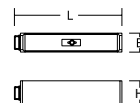

Preisgruppe 21

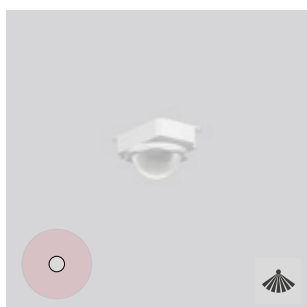

### Lichtmanagement | Sensor für Zhaga Socket

Schutzart: IP 65  
 Betriebsbereich: -20°C ... +50°C

Reichweitenstarker 360° Passiv-Infrarot-Licht- und Bewegungssensor (PIR) mit radialer Präsenz- und Bewegungserfassung. Anschluss über den Zhaga Socket (book 18 Ed.2) an den DALI-Bus. Der DALI-2-Multisensor liefert die Sensordaten über das verkabelte DALI-Netzwerk an den Controller. Die Spannungsversorgung erfolgt über den DALI-Bus. Konstantlichtregelung möglich. Bereich und Empfindlichkeit einstellbar. Gehäuse aus nichtentflammbarem, halogenfreiem Kunststoff (Polycarbonat).

Für Montagehöhen von 2,8 - 14 m. Der maximale Durchmesser des Erfassungsbereichs liegt bei 36 m und kann somit eine Fläche von bis zu 1000 m<sup>2</sup> überwachen. Der integrierte Lichtsensor hat einen Arbeitsbereich von 4 - 1000 lx.

Einsatzbeispiel: Präsenzerfassung und Konstantlichtregelung für den Arbeits- und Bürobereich.

#### Anwendung nur mit LINEDO Sensormodul mit Zhaga Socket ohne integrierte Spannungsversorgung. Modul bitte separat bestellen (9503S7.00X.Y00.010).

Bestellnummer      Abmessungen  
 [mm]

#### Sensor für Zhaga Socket

982955.002	L 92, B 63, H 57	radialer Erfassungsbereich
------------	------------------	----------------------------

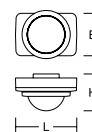

Preisgruppe 21



### Lichtmanagement | Sensor für Zhaga Socket

Schutzart: IP 65  
 Betriebsbereich: -20°C ... +50°C

Reichweitenstarker Passiv-Infrarot-Licht- und Bewegungssensor (PIR) mit rechtwinkligem Erfassungsbereich. Anschluss über den Zhaga Socket (book 18 Ed.2) an den DALI-Bus. Der DALI-2-Multisensor liefert die Sensordaten über das verkabelte DALI-Netzwerk an den Controller. Die Spannungsversorgung erfolgt über den DALI-Bus. Konstantlichtregelung möglich. Bereich und Empfindlichkeit einstellbar. Gehäuse aus nichtentflammbarem, halogenfreiem Kunststoff (Polycarbonat).

Für Montagehöhen von 4 - 14 m mit einem rechtwinkligen Erfassungsbereich von 30 x 4 m. Der integrierte Lichtsensor hat einen Arbeitsbereich von 4 - 1000 lx.

Einsatzbeispiel: Präsenzerfassung und Konstantlichtregelung in Lager-, Hochregallagern.

#### Anwendung nur mit LINEDO Sensormodul mit Zhaga Socket ohne integrierte Spannungsversorgung. Modul bitte separat bestellen (9503S7.00X.Y00.010).

Bestellnummer      Abmessungen  
 [mm]

#### Sensor für Zhaga Socket

982956.002	L 92, B 63, H 57	rechteckiger Erfassungsbereich
------------	------------------	--------------------------------

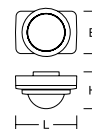

Preisgruppe 21



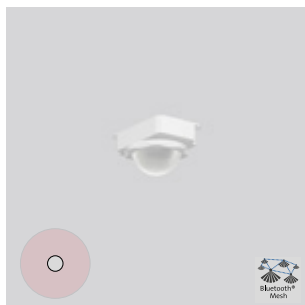

### Lichtband | Sensor für Zhaga Socket

Schutzart: **IP 65**  
 Betriebsbereich: -20°C ... +50°C

Passiv-Infrarot-Licht- und Bewegungssensor (PIR) für direkten Anschluss über den Zhaga Socket (book 18 Ed.2) an den DALI-Bus. Der DALI-2-Multisensor vernetzt sich drahtlos über ein Bluetooth® Mesh Netzwerk, ist per App konfigurierbar und steuert das LED Betriebsgerät über eine DALI Schnittstelle. Die Speisung erfolgt über den DALI-Bus. Konstantlichtregelung möglich. Bis zu 16 DALI-Betriebsgeräte sind anschliessbar. Gehäuse aus nichtentflammbarem, halogenfreiem Kunststoff (Polycarbonat).

Für Montagehöhen von 2,8 - 14 m. Der maximale Durchmesser des Erfassungsbereichs liegt bei 36 m und kann somit eine Fläche von bis zu 1000 m<sup>2</sup> überwachen. Der integrierte Lichtsensor hat einen Arbeitsbereich von 4 - 1000 lx.

Einfachste Konfiguration und Bedienung mittels App benutzerfreundlich über Smartphone oder Tablet. Einsatzbeispiel: Präsenzerfassung und Konstantlichtregelung für den Arbeits- und Bürobereich.

**Anwendung nur mit LINEDO Sensormodul mit Zhaga Socket (Artikel 9503S7.00X.Y00.000). Modul bitte separat bestellen.**

Lieferbare Farbe: 2 = weiß

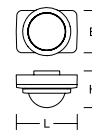

Bestellnummer      Abmessungen  
 [mm]

LINEDO Lichtband - Sensor für Zhaga Socket		Preisgruppe 21
982797.002	L 92, B 63, H 57	



### Lichtband | LINEDO Module mit Zhaga Socket

Schutzart: **IP 54**  
 Schutzklasse: I  
 Betriebsbereich: 0°C ... +50°C mit Spannungsversorgung;  
 -25°C ... +50°C ohne Spannungsversorgung

Systemprofil aus Aluminium-Strangpressprofil pulverbeschichtet (weiß, schwarz) oder eloxiert. Modul inklusive Zhaga Socket (book 18 ED.2) für den werkzeuglosen Anschluss von Sensoren und Lichtmanagementsystemen. Vorkonfektionierter Anschluss an DALI-Linie.

**Zum Modul ist immer ein Sensor mit zu bestellen.**

Einfache und werkzeuglose Montage von Systemprofilen mittels separatem Zubehör für Seil-, Ketten- oder Deckenaufhängung. Werkzeuglos steckbar und durch mechanischen Verbinder gesichert. Einfache Wahl der Phaseneinstellung durch patentiertes System von außen.

**Einspeisungsmodul, Verbindungs- und Montagezubehör bitte separat bestellen.**

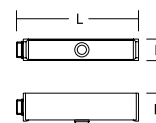

Bestellnummer      Abmessungen  
 [mm]

LINEDO Lichtband - Module mit Zhaga Socket		Preisgruppe 21
<b>Integrierte DALI-Spannungsversorgung</b>		
9503S7.00X.700.000	L 330, B 58, H 80	7-polig
9503S7.00X.400.000	L 330, B 58, H 80	14-polig
<b>Ohne DALI-Spannungsversorgung</b>		
9503S7.00X.700.010	L 330, B 58, H 80	7-polig
9503S7.00X.400.010	L 330, B 58, H 80	14-polig

#### Codierungsschlüssel

##### X - Profilfarbe

0 = aluminium eloxiert  
 2 = weiß pulverbeschichtet

Mehrkosten Farbe schwarz +15%:  
 3 = schwarz pulverbeschichtet



### Zubehör | Casambi smart+free

Schutzart: IP 20  
Schutzklasse: II

Casambi smart+free Bluetooth® Tasterkoppler zur drahtlosen Bedienung von Leuchten.  
Herkömmliche Taster bauseits anschließbar. Montage in Unterputzdosen. Gehäuse Kunststoff.  
Lieferbare Farbe: 2 = weiß

Bestellnummer      Abmessungen  
                                 [mm]

Tasterkoppler		Preisgruppe 21
982767.012	L 76, B 26, H 23	1 bauseitiger Taster anschließbar.



### Zubehör | Casambi smart+free

Schutzart: IP 20  
Schutzklasse: II

Casambi smart+free Bluetooth® Tasterkoppler zur drahtlosen Bedienung von Leuchten.  
Herkömmliche Taster bauseits anschließbar. Montage in Unterputzdosen. Gehäuse Kunststoff.  
Lieferbare Farbe: 2 = weiß

Bestellnummer      Abmessungen  
                                 [mm]

Tasterkoppler		Preisgruppe 21
982379.002	D 53, H 21	Bis zu 4 bauseitige Taster anschließbar.

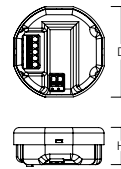

### Zubehör | Casambi smart+free

Batterieloser, wartungsfreier Bluetooth® Taster für Casambi smart+free Leuchten. Die Energie zur Signalübertragung wird durch den Tastendruck generiert, wodurch kein Anschluss von Netzspannung und auch keine Batterie notwendig ist. Der mitgelieferte Rahmen (Jäger Direkt Opus 55 Inform) kann durch Schalterprogramme (Innenmaß 55x55 mm) verschiedener Hersteller ersetzt werden. Je nach gewählter Blende können 2 oder 4 Tasten frei programmiert werden. Es können wahlweise Farbtemperatur/Dimmlevel einzelner Leuchten, Gruppen oder Szenen gesteuert werden. Die Konfiguration erfolgt direkt in der App.  
Lieferbare Farbe: 2 = weiß

Bestellnummer      Abmessungen  
                                 [mm]

Funktafter EnOcean®		Preisgruppe 21
982619.002	L 81, B 81, H 14	2 oder 4 Tasten frei programmierbar.

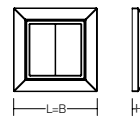

### Zubehör | Casambi smart+free

Batteriebetriebener, drahtloser Lichtschalter und Fernbedienung zur Steuerung von Casambi smart+free Leuchten. Ermöglicht direkten Zugriff auf alle wichtigen Funktionen der Casambi smart+free Lichtsteuerung. Die 4 frei programmierbaren Tasten können innerhalb der App konfiguriert werden. Über die beiden Wippen können jeweils die Farbtemperatur und das Dimmlevel der Leuchten eingestellt werden.

Technische Eigenschaften:

Reichweite: Bis zu 60 Meter im Freien, Batterie (enthalten): CR2430 Lithium-Knopfzelle, Batterie-Lebensdauer: 2-5 Jahre, je nach Nutzung.

Lieferbare Farben (X): 2 = weiß, 3 = schwarz

Bestellnummer      Abmessungen  
                                 [mm]

Funktafter		Preisgruppe 21
982620.00X	L 90, B 90, H 12	4 Tasten frei programmierbar, dimmen und ändern der Farbtemperatur.

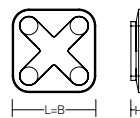



# LINEDO

## Produktübersicht | Einspeisungen



### Codierungsschlüssel

#### X - Profilfarbe

- 0 = aluminium eloxiert
- 2 = weiß pulverbeschichtet
- Mehrkosten Farbe schwarz +15%:  
3 = schwarz pulverbeschichtet

### Lichtband | LINEDO Anfangseinspeisung

Schutzart: **IP 54**  
Schutzklasse: I

Gehäuse Aluminium-Strangpressprofil pulverbeschichtet (weiß, schwarz) oder eloxiert. Abdeckung Kunststoff in Gehäusefarbe. LINEDO Steckersystem aus Kunststoff hellgrau oder schwarz.  
2 Kabelverschraubungen (M20 und M25). Kabelverschraubungen wahlweise seitlich oder oben.  
Komfortabler Anschluss für starre und flexible Leitungen.

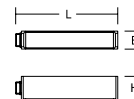

Bestellnummer      Abmessungen  
[mm]

Anfangseinspeisungen für LINEDO Lichtbandmodule			Preisgruppe 21
982678.00X.2	L 312, B 58, H 76	7-polig, Anschluss Buchse	
982678.00X.3	L 330, B 58, H 76	7-polig, Anschluss Stecker	
982678.00X	L 312, B 58, H 76	14-polig, Anschluss Buchse	
982678.00X.1	L 330, B 58, H 76	14-polig, Anschluss Stecker	

Anfangseinspeisungen für LINEDO Lichtbandmodule mit hohem opalen Diffusor			Preisgruppe 21
982678.01X.2	L 312, B 58, H 91	7-polig, Anschluss Buchse	
982678.01X.3	L 330, B 58, H 91	7-polig, Anschluss Stecker	
982678.01X	L 312, B 58, H 91	14-polig, Anschluss Buchse	
982678.01X.1	L 330, B 58, H 91	14-polig, Anschluss Stecker	



### Lichtband | LINEDO Anfangseinspeisung kurz

Schutzart: **IP 54**  
Schutzklasse: I

Gehäuse Aluminium-Strangpressprofil pulverbeschichtet (weiß, schwarz) oder eloxiert. Abdeckung Kunststoff in Gehäusefarbe. LINEDO Steckersystem aus Kunststoff hellgrau oder schwarz.  
1 Kabelverschraubung (M25). Kabelverschraubung wahlweise seitlich oder oben.  
Komfortabler Anschluss mit Flachstecker.

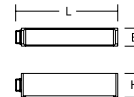

Bestellnummer      Abmessungen  
[mm]

Anfangseinspeisungen (kurze Version) für LINEDO Lichtbandmodule			Preisgruppe 21
982859.00X	L 134, B 58, H 76	7-polig, Anschluss Buchse	
982859.00X.1	L 152, B 58, H 76	7-polig, Anschluss Stecker	

Anfangseinspeisungen (kurze Version) für LINEDO Lichtbandmodule mit hohem opalen Diffusor			Preisgruppe 21
982952.00X	L 134, B 58, H 91	7-polig, Anschluss Buchse	
982952.00X.1	L 152, B 58, H 91	7-polig, Anschluss Stecker	

### Lichtband | LINEDO Mitteleinspeisung

Schutzart: **IP 54**

Schutzklasse: I

Gehäuse Aluminium-Strangpressprofil pulverbeschichtet (weiß, schwarz) oder eloxiert. Abdeckung Kunststoff in Gehäusefarbe. LINEDO Steckersystem aus Kunststoff hellgrau oder schwarz. 4 Kabelverschraubungen (2 x M20 und 2 x M25). Kabelverschraubungen oben. Komfortabler Anschluss für starre und flexible Leitungen. Durch farbig gekennzeichnete Einzelleitungen ist eine elektromechanische Trennung leicht möglich.

Bestellnummer      Abmessungen  
[mm]

#### Mitteleinspeisungen für Linedo Lichtbandmodule Preisgruppe 21

982698.00X.4	L 312, B 58, H 76	7-polig, Anschluss Buchse / Buchse
982698.00X.3	L 330, B 58, H 76	7-polig, Anschluss Buchse / Stecker
982698.00X.5	L 349, B 58, H 76	7-polig, Anschluss Stecker / Stecker
982698.00X.1	L 312, B 58, H 76	14-polig, Anschluss Buchse / Buchse
982698.00X	L 330, B 58, H 76	14-polig, Anschluss Buchse / Stecker
982698.00X.2	L 349, B 58, H 76	14-polig, Anschluss Stecker / Stecker

#### Mitteleinspeisungen für LINEDO Lichtbandmodule mit hohem opalen Diffusor Preisgruppe 21

982698.01X.4	L 312, B 58, H 91	7-polig, Anschluss Buchse / Buchse
982698.01X.3	L 330, B 58, H 91	7-polig, Anschluss Buchse / Stecker
982698.01X.5	L 349, B 58, H 91	7-polig, Anschluss Stecker / Stecker
982698.01X.1	L 312, B 58, H 91	14-polig, Anschluss Buchse / Buchse
982698.01X	L 330, B 58, H 91	14-polig, Anschluss Buchse / Stecker
982698.01X.2	L 349, B 58, H 91	14-polig, Anschluss Stecker / Stecker

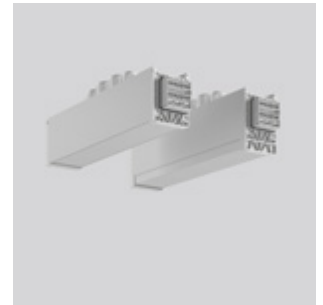
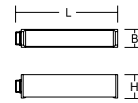

### Lichtband | LINEDO Universaleinspeisung

Schutzart: **IP 54**

Schutzklasse: I

Universaleinspeisung verwendbar als Anfangs- oder Mitteleinspeisung für flexible Installation vor Ort. Gehäuse Aluminium-Strangpressprofil pulverbeschichtet (weiß, schwarz) oder eloxiert. Abdeckung Kunststoff in Gehäusefarbe. LINEDO Steckersystem aus Kunststoff hellgrau oder schwarz. Inkl. Endkappen. 4 Kabelverschraubungen (2 x M20 und 2 x M25). Kabelverschraubungen oben. Komfortabler Anschluss für starre und flexible Leitungen. Durch farbig gekennzeichnete Einzelleitungen ist eine elektromechanische Trennung leicht möglich.

Bestellnummer      Abmessungen  
[mm]

#### Universaleinspeisungen für Linedo Lichtbandmodule Preisgruppe 21

982698.00X.6	L 330, B 58, H 76	14-polig, Anschluss Buchse / Stecker
--------------	-------------------	--------------------------------------

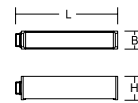

# LINEDO

## Produktübersicht | Formverbinder

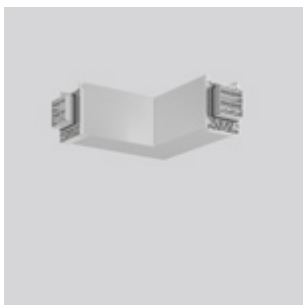

### Codierungsschlüssel

#### X - Profilfarbe

0 = aluminium eloxiert

2 = weiß pulverbeschichtet

Mehrkosten Farbe schwarz +15%:  
3 = schwarz pulverbeschichtet

### Lichtband | LINEDO Formverbinder

Schutzart: IP 20

Schutzklasse: I

Gehäuse Aluminium-Strangpressprofil pulverbeschichtet (weiß, schwarz) oder eloxiert. Abdeckung Kunststoff in Gehäusefarbe. LINEDO Steckersystem aus Kunststoff hellgrau oder schwarz.

Komfortabler Anschluss für starre und flexible Leitungen. 2 Membran-Leitungseinführungen (M25).

Geegnet zur Einspeisung bei 7-poliger Ausführung. Fertig vorverdrahtet. Durch farbig gekennzeichnete Einzelleitungen ist eine elektromechanische Trennung möglich.

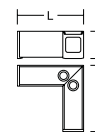

Bestellnummer      Abmessungen  
[mm]

#### L-Verbinder für LINEDO Lichtbandmodule (auch als Einspeisung von oben verwendbar)

Preisgruppe 21

①	982773.00X.4	L 185, B 185, H 76	7-polig, Anschluss Buchse / Buchse
②	982773.00X.7	L 185, B 204, H 76	7-polig, Anschluss Buchse / Stecker
③	982773.00X.6	L 204, B 185, H 76	7-polig, Anschluss Stecker / Buchse
④	982773.00X.5	L 204, B 204, H 76	7-polig, Anschluss Stecker / Stecker
①	982773.00X.1	L 185, B 185, H 76	14-polig, Anschluss Buchse / Buchse
②	982773.00X.3	L 185, B 204, H 76	14-polig, Anschluss Buchse / Stecker
③	982773.00X	L 204, B 185, H 76	14-polig, Anschluss Stecker / Buchse
④	982773.00X.2	L 204, B 204, H 76	14-polig, Anschluss Stecker / Stecker

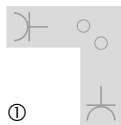

①

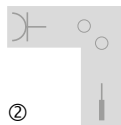

②

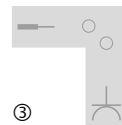

③

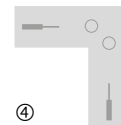

④

Ansicht von oben

### Planungsbeispiel LINEDO Lichtband mit X-, T- L- Formverbindern (Ansicht von oben)

Durch zahlreiche Kombinationsmöglichkeiten der drei Verbinderformen mit wählbaren Anschlussrichtungen lassen sich vielfältige Strukturen bilden.

Vorgefertigte Elemente führen das Lichtband LINEDO gekonnt um die Ecke und sorgen für einen harmonischen Lichtverlauf inklusive Wegeführung für Verkehrswege und in Geschäften.

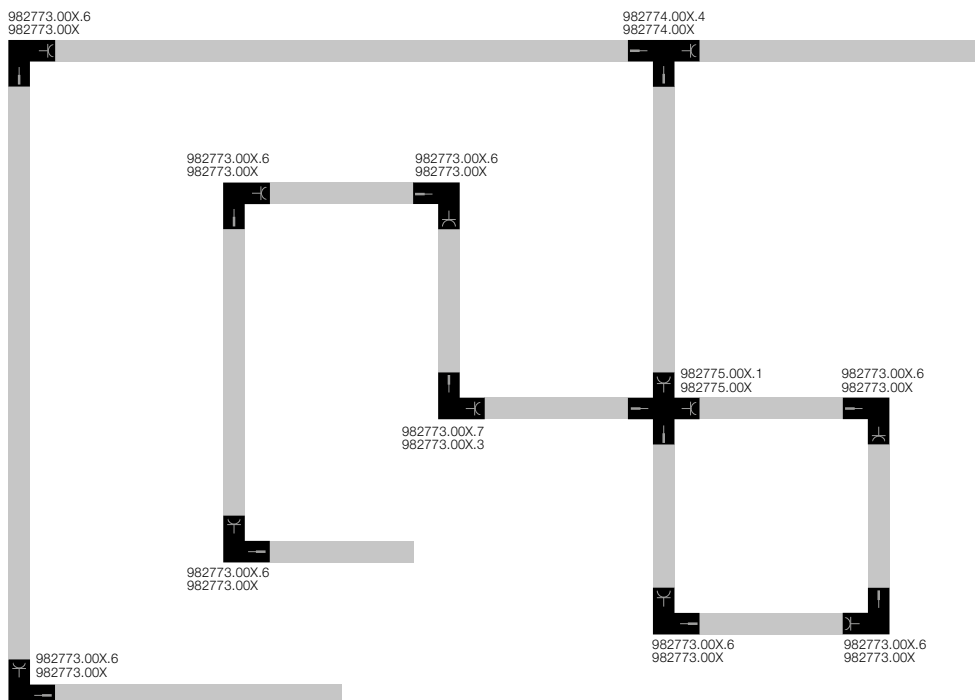

### Lichtband | LINEDO Formverbinder

Schutzart: IP 20  
Schutzklasse: I

Gehäuse Aluminium-Strangpressprofil pulverbeschichtet (weiß, schwarz) oder eloxiert. Abdeckung Kunststoff in Gehäusefarbe. LINEDO Steckersystem aus Kunststoff hellgrau oder schwarz. Komfortabler Anschluss für starre und flexible Leitungen. 5 Membran-Leitungseinführungen (2 x M20 und 3 x M25). Geeignet zur Einspeisung bei 7-poliger Ausführung. Fertig vorverdrahtet. Durch farbig gekennzeichnete Einzelleitungen ist eine elektromechanische Trennung möglich.

Bestellnummer      Abmessungen  
[mm]

#### T-Verbinder für LINEDO Lichtbandmodule (auch als Einspeisung von oben verwendbar)

Preisgruppe 21

①	982774.00X.7	L 312, B 204, H 76	7-polig, Anschluss Buchse / Stecker - Buchse
②	982774.00X.5	L 330, B 185, H 76	7-polig, Anschluss Stecker / Buchse - Buchse
③	982774.00X.6	L 330, B 204, H 76	7-polig, Anschluss Buchse / Stecker - Stecker
④	982774.00X.4	L 349, B 185, H 76	7-polig, Anschluss Stecker / Buchse - Stecker
①	982774.00X.3	L 312, B 204, H 76	14-polig, Anschluss Buchse / Stecker - Buchse
②	982774.00X.1	L 330, B 185, H 76	14-polig, Anschluss Stecker / Buchse - Buchse
③	982774.00X.2	L 330, B 204, H 76	14-polig, Anschluss Buchse / Stecker - Stecker
④	982774.00X	L 349, B 185, H 76	14-polig, Anschluss Stecker / Buchse - Stecker

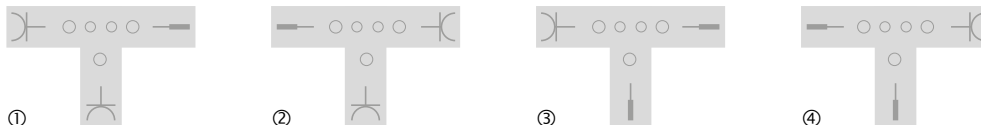
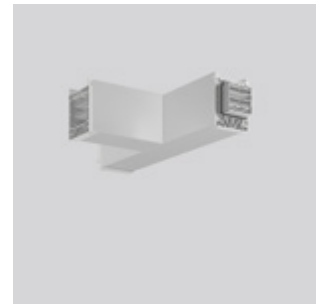
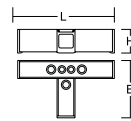

Ansicht von oben

### Lichtband | LINEDO Formverbinder

Schutzart: IP 20  
Schutzklasse: I

Gehäuse Aluminium-Strangpressprofil pulverbeschichtet (weiß, schwarz) oder eloxiert. Abdeckung Kunststoff in Gehäusefarbe. LINEDO Steckersystem aus Kunststoff hellgrau oder schwarz. Komfortabler Anschluss für starre und flexible Leitungen. 6 Membran-Leitungseinführungen (2 x M20 und 4 x M25). Geeignet zur Einspeisung bei 7-poliger Ausführung. Fertig vorverdrahtet. Durch farbig gekennzeichnete Einzelleitungen ist eine elektromechanische Trennung möglich.

Bestellnummer      Abmessungen  
[mm]

#### X-Verbinder für LINEDO Lichtbandmodule (auch als Einspeisung von oben verwendbar)

Preisgruppe 21

982775.00X.1	L 330, B 330, H 76	7-polig, Anschluss Buchse / Buchse / Stecker / Stecker
982775.00X	L 330, B 330, H 76	14-polig, Anschluss Buchse / Buchse / Stecker / Stecker

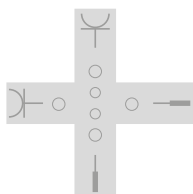
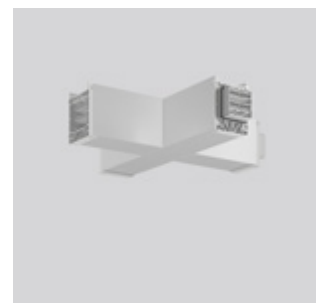
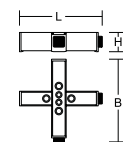

Ansicht von oben

# LINEDO

## Produktübersicht | Zubehör und Montageteile



### Lichtband | LINEDO Verbinder

Metallriegel verzinkt zur mechanischen Verbindung von 2 LINEDO Lichtbandmodulen bei Pendelmontage. An jeder Stoßstelle von zwei Modulen ist ein Verbinder zu setzen.

Lieferbare Farbe: 0 = verzinkt

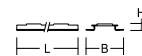

Bestellnummer      Abmessungen  
[mm]

Verbinder für LINEDO Lichtbandmodule			Preisgruppe 21
982680.000	L 330 B 48 H 9	Verbinder bei Pendelmontage	



### Lichtband | LINEDO Montagezubehör

Federstahl, blank, für Montage der LINEDO Lichtbandmodule.

Empfohlener Befestigungsabstand:

Bei Lichtbandmodulen mit 8 Einheiten (4.547 mm) < 4.500 mm

Bei Lichtbandmodulen mit 4 Einheiten (2.291 mm) < 2.270 mm

Fixierung der Pendelabhängung über Sicherungselement mit Gewinde M4.

Schraube (Zubehör 982758.003) nicht im Lieferumfang enthalten.

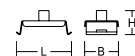

Bestellnummer      Abmessungen  
[mm]

Montagezubehör für LINEDO Lichtbandmodule			Preisgruppe 21
982663.000	L52, B 54, H 40	Pendelset für Drahtseil (ohne Seil)	
982664.000	L52, B 54, H 70	Pendelset mit offener Ringöse (ohne Knotenkette)	
982662.000	L52, B 54, H 70, LP 1500	Pendelset mit Knotenkette 1500 mm	
982661.000	L52, B 54, H 40, LP 1500	Pendelset mit Drahtseil 1500 mm	
982665.000	L52, B 54, H 40, LP 1500	Pendelset für Rasterdecken mit Drahtseil 1500 mm und Caddyclip	
982718.000	L52, B 54, H 70, LP 5000	Pendelset mit Knotenkette 5000 mm	
982717.000	L52, B 54, H 40, LP 5000	Pendelset mit Drahtseil 5000 mm	
982719.000	L52, B 54, H 40, LP 5000	Pendelset für Rasterdecken mit Drahtseil 5000 mm und Caddyclip	

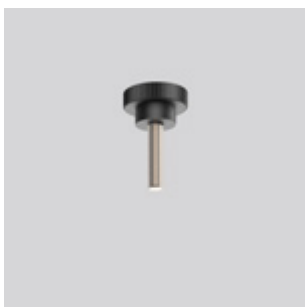

### Lichtband | LINEDO Montagezubehör

Rändelschraube M4 x 15.

Zur Fixierung der Pendelabhängung auf dem ersten Modul einer Lichtlinie.

Bestellnummer      Abmessungen  
[mm]

Montagezubehör für LINEDO Lichtbandmodule			Preisgruppe 21
982758.003	D 15, H 22	Rändelschraube M4 x 15	

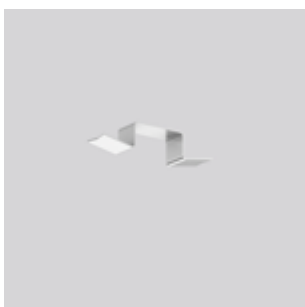

### Lichtband | LINEDO Montagezubehör

Fixierklammer. Federstahl, blank.

Zur Führung von Fremdleitungen auf dem Lichtbandmodul.

Bestellnummer      Abmessungen  
[mm]

Montagezubehör für LINEDO Lichtbandmodule			Preisgruppe 21
982751.000	L 10, B 51, H 10	Fixierklammer	



### Lichtband | LINEDO Montagezubehör

Stahlblech verzinkt, für Montage der LINEDO Lichtbandmodule.  
Inkl. 2 Verriegelungsklammern.

Pro Leuchten- oder Funktionsmodul sind 2 Deckenadapter notwendig.

Lieferbare Farbe: 0 = verzinkt

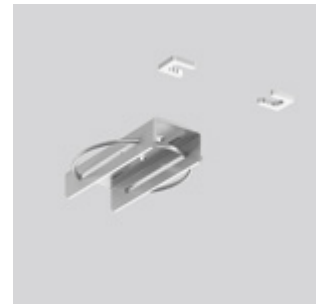
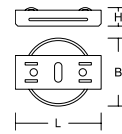

Bestellnummer	Abmessungen [mm]		Preisgruppe 21
<b>Montagezubehör für LINEDO Lichtbandmodule</b>			
982580.010	L 70, B 28, H 16	Adapter für direkte Deckenmontage	
982666.000	L 70, B 54, H 22	Adapter für direkte Deckenmontage für Rasterdecken (Caddyclip)	

### Lichtband | LINEDO Montagezubehör

Wandaufhängung aus Stahlblech verzinkt. Zur vertikal ausgerichteten Montage von LINEDO Lichtbandmodulen. Pro Leuchtenmodul (max. 1 x 8 Einheiten) sind 2 Wandaufhängungen notwendig. Mit diesem Zubehör kann sich die Schutzart des Leuchtenmoduls auf IP 20 verringern.

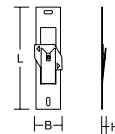

Bestellnummer	Abmessungen [mm]		Preisgruppe 21
<b>Montagezubehör für LINEDO Lichtbandmodule</b>			
982814.000	L 200, B 53, H 9	Wandaufhängung vertikal	

### Lichtband | LINEDO Montagezubehör

Decken- und Wandausleger aus Edelstahl. Zur 180° schwenkbaren horizontalen Montage von LINEDO Lichtbandmodulen, beweglich verstellbar. Pro Leuchtenmodul sind 2 Decken- und Wandausleger notwendig. Mit diesem Zubehör kann sich die Schutzart des Leuchtenmoduls auf IP 20 verringern.

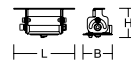

Bestellnummer	Abmessungen [mm]		Preisgruppe 21
<b>Montagezubehör für LINEDO Lichtbandmodule</b>			
982812.000	L 103, B 47, H 45	Decken-/Wandausleger verstellbar	

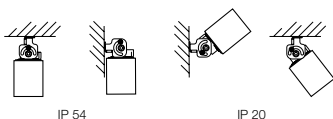

### Lichtband | LINEDO Endkappen

Endkappe aus Kunststoff zur Abdeckung des LINEDO-Steckersystems am Ende der Lichtbandinstallation. Befestigung mit Schraube TX20. Inkl. Montagezubehör.

Lieferbare Farben (X): 9 = hellgrau, 3 = schwarz (Mehrkosten Farbe schwarz +15%)

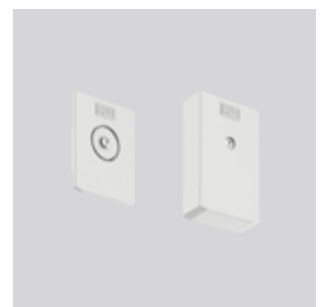
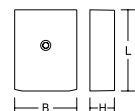

Bestellnummer	Abmessungen [mm]		Preisgruppe 21
<b>Endkappen für LINEDO Lichtbandmodule</b>			
982699.00X	L 76, B 58, H 16	Endkappe niedrig für LINEDO Buchse	
982700.00X	L 76, B 58, H 22	Endkappe niedrig für LINEDO Stecker	
982679.00X	L 91, B 58, H 16	Endkappe hoch für LINEDO Buchse (nur mit Diffusor opal hoch OH)	
982701.00X	L 91, B 58, H 22	Endkappe hoch für LINEDO Stecker (nur mit Diffusor opal hoch OH)	

# LINEDO

## Produktübersicht | Zubehör für Lebensmitteltauglichkeit



### Lichtband | LINEDO Abdeckfolie HACCP

Schutzklasse: I

Abdeckfolie aus Kunststoff zur Gewährleistung der HACCP-Tauglichkeit für trockene Räume. Anbringung der Folie rückseitig am Profil. An den Abhängepunkten ist die Folie zu trennen und anschließend wieder anzusetzen. Abschluss des Profils mit Endkappe.

Lieferbare Farbe: 0 = klar

Bestellnummer      Abmessungen  
[mm]

#### LINEDO Abdeckfolie HACCP

982960.000      L 20000, B 58, H 0      auf Rolle

Preisgruppe 11



### Lichtband | LINEDO Endkappe HACCP

Zur Gewährleistung der HACCP-Tauglichkeit für trockenen Räume. Endkappe aus Kunststoff zur Abdeckung des LINEDO-Steckersystems am Ende der Lichtbandinstallation. Verpackungseinheit 2 Stück. Nur in Verbindung mit Abdeckfolie HACCP (982960.000) zu verwenden.

Lieferbare Farben (X): 2 = weiß, 3 = schwarz

Bestellnummer      Abmessungen  
[mm]

#### LINEDO Endkappe HACCP

982959.00X      L 48, B 10, H 12      Verpackungseinheit 2 Stück.

Preisgruppe 21



### Lichtband | LINEDO Ballwurfsicherung

Schutzklasse: I

Ballwurfsicherung aus Stahlblech pulverbeschichtet (weiß, schwarz oder weißaluminium) zur mechanischen Gewährleistung der Ballwurfsicherheit nach DIN 18032-3. Pro Stoßstelle der Linse ist eine Befestigungsklammer notwendig. VE der Ballwurfsicherung ausgelegt je nach Modullänge. Ballwurfsicherheit nur in Verbindung mit speziellem Pendelset (982662.000.1) und Verbinder (982680.010) gewährleistet. Das Ballwurfsicherheitszubehör kann nur für Ausführung mit Linsenoptik eingesetzt werden.

Lieferbare Farben (X): 2 = weiß, 3 = schwarz, 45 = weißaluminium

Bestellnummer      Abmessungen  
[mm]

#### LINEDO Ballwurfsicherung

Preisgruppe 21

982942.00X	L 86, B 62, H 82	Für LINEDO Modul Länge 2 Einheiten. Verpackungseinheit 1 Stück.
982942.01X	L 86, B 62, H 82	Für LINEDO Modul Länge 4 Einheiten. Verpackungseinheit 3 Stück.
982942.02X	L 86, B 62, H 82	Für LINEDO Modul Länge 8 Einheiten. Verpackungseinheit 7 Stück.

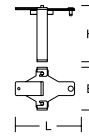

### Lichtband | LINEDO Pendelbefestigungsset, ballwurfsicher

Pendelset mit Knotenkette. Federstahl, blank, für Montage der LINEDO Lichtbandmodule.

Empfohlener Befestigungsabstand:

Bei Lichtbandmodulen mit 8 Einheiten (4.547 mm) < 4.500 mm

Bei Lichtbandmodulen mit 4 Einheiten (2.291 mm) < 2.270 mm

Fixierung der Pendelabhängung über Sicherungselement und Schraube M4 im Lieferumfang enthalten.

Bestellnummer      Abmessungen  
[mm]

#### LINEDO Pendelbefestigungsset, ballwurfsicher

Preisgruppe 21

982662.000.1	L 54, B 34, H 65, LP 1500	Pendelset mit Knotenkette 1500 mm
--------------	---------------------------	-----------------------------------

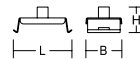

### Lichtband | LINEDO Verbinder, ballwurfsicher

Metallriegel verzinkt zur mechanischen Verbindung und Gewährleistung der Ballwurfsicherheit von 2 LINEDO Lichtbandmodulen bei Pendelmontage. An jeder Stoßstelle von zwei Modulen ist ein Verbinder zu setzen.

Bestellnummer      Abmessungen  
[mm]

#### LINEDO Verbinder, ballwurfsicher

Preisgruppe 21

982680.010	L 300, B 48, H 9	Verbinder bei Pendelmontage
------------	------------------	-----------------------------

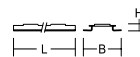



# 1

## Endlich Single!

### Ich lass mich nicht verkuppeln!

In unserer LINEDO Kommune hat sich jetzt ein Single eingefunden: Eine formschöne Pendelleuchte, basierend auf dem LINEDO Aluminium-Profil und mit den LINEDO Qualitäten, aber ohne zahlreichen Anhang und ungewünschte Altlasten. Dafür mit dezenten Endkappen und integrierter Einspeisung.

Manchmal braucht es eben einfach etwas 1-faches.

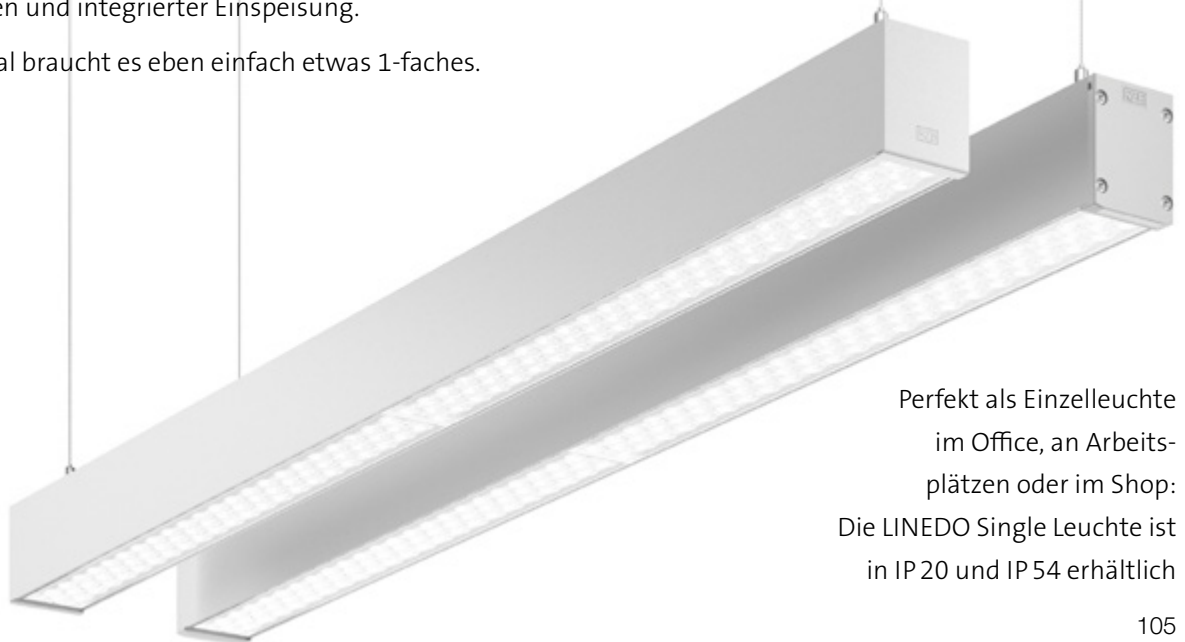

Perfekt als Einzelleuchte  
im Office, an Arbeits-  
plätzen oder im Shop:  
Die LINEDO Single Leuchte ist  
in IP 20 und IP 54 erhältlich





### Pendelleuchten | LINEDO Single IP20

Schutzart: IP 20  
Schutzklasse: I  
Pendellänge LP: 100-1500 mm

Gehäuse Aluminium-Strangpressprofil pulverbeschichtet (weiß, schwarz) oder eloxiert. Endkappen Aluminium pulverbeschichtet, ohne sichtbare Schrauben. Hocheffiziente LED-Einheiten mit optimaler Lichtlenkung durch präzise Linsenoptik aus Kunststoff (PC) klar. Hervorragend geeignet für Bürobereiche ( $UGR \leq 19$ ) und Bildschirmarbeitsplätze (BAP) gem. DIN EN 12464-1. 2-Punkt Stahlseilabhängung frei positionierbar und stufenlos höhenverstellbar. Mit Anschlussleitung (2,5 m). Baldachin bei Bedarf bitte separat bestellen. Weitere Leuchtenlängen auf Anfrage.

Lieferbare Farben (X): 0 = aluminium eloxiert, 2 = weiß, 3 = schwarz

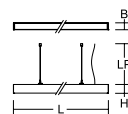

Bestellnummer	Abmessungen [mm]	Lampe	Lichtfarbe	Leuchtenlichtstrom [lm]	Systemleistung [W]	UGR	Dimmbarkeit
<b>Pendelleuchten</b>							
<b>Preisgruppe 21</b>							
<b>Länge L 1700 mm</b>							
312563.00X	L 1700, B 58, H 76	LED	830	4550	31	16,7	on/off
312563.00X.76	L 1700, B 58, H 76	LED	830	4550	31	16,7	DALI
312563.00X.1	L 1700, B 58, H 76	LED	840	4850	31	16,9	on/off
312563.00X.1.76	L 1700, B 58, H 76	LED	840	4850	31	16,9	DALI
<b>Länge L 2264 mm</b>							
312564.00X	L 2264, B 58, H 76	LED	830	6100	40	16,6	on/off
312564.00X.76	L 2264, B 58, H 76	LED	830	6100	40	16,6	DALI
312564.00X.1	L 2264, B 58, H 76	LED	840	6450	40	16,8	on/off
312564.00X.1.76	L 2264, B 58, H 76	LED	840	6450	40	16,8	DALI

#### Baldachin

982575.01X L 185, B 42, H 30

#### Preisgruppe 21



### Pendelleuchten | LINEDO Single IP54

Schutzart: IP 54  
Schutzklasse: I  
Pendellänge LP: 100-1500 mm

Gehäuse Aluminium-Strangpressprofil pulverbeschichtet (weiß, schwarz) oder eloxiert. Endkappen Kunststoff. Hocheffiziente LED-Einheiten mit optimaler Lichtlenkung durch präzise Linsenoptik aus Kunststoff (PC) klar. Hervorragend geeignet für Bürobereiche ( $UGR \leq 19$ ) und Bildschirmarbeitsplätze (BAP) gem. DIN EN 12464-1. 2-Punkt Stahlseilabhängung frei positionierbar und stufenlos höhenverstellbar. Mit Anschlussleitung (2,5 m). Baldachin bei Bedarf bitte separat bestellen. Weitere Leuchtenlängen auf Anfrage.

⚠ Leuchten mit begrenzter Oberflächentemperatur nach DIN EN 60598-2-24 zur Verwendung in einer Umgebung, in der eine Ablagerung von leitfähigem Staub auf der Leuchte erwartet werden kann.

Lieferbare Farben (X): 0 = aluminium eloxiert, 2 = weiß, 3 = schwarz

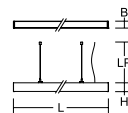

Bestellnummer	Abmessungen [mm]	Lampe	Lichtfarbe	Leuchtenlichtstrom [lm]	Systemleistung [W]	UGR	Dimmbarkeit
<b>Pendelleuchten</b>							
<b>Preisgruppe 21</b>							
<b>Länge L 1710 mm</b>							
312565.00X	L 1710, B 58, H 76	LED	830	4550	31	16,7	on/off
312565.00X.76	L 1710, B 58, H 76	LED	830	4550	31	16,7	DALI
312565.00X.1	L 1710, B 58, H 76	LED	840	4850	31	16,9	on/off
312565.00X.1.76	L 1710, B 58, H 76	LED	840	4850	31	16,9	DALI
<b>Länge L 2274 mm</b>							
312566.00X	L 2274, B 58, H 76	LED	830	6100	40	16,6	on/off
312566.00X.76	L 2274, B 58, H 76	LED	830	6100	40	16,6	DALI
312566.00X.1	L 2274, B 58, H 76	LED	840	6450	40	16,8	on/off
312566.00X.1.76	L 2274, B 58, H 76	LED	840	6450	40	16,8	DALI

#### Baldachin

982575.01X L 185, B 42, H 30

#### Preisgruppe 21



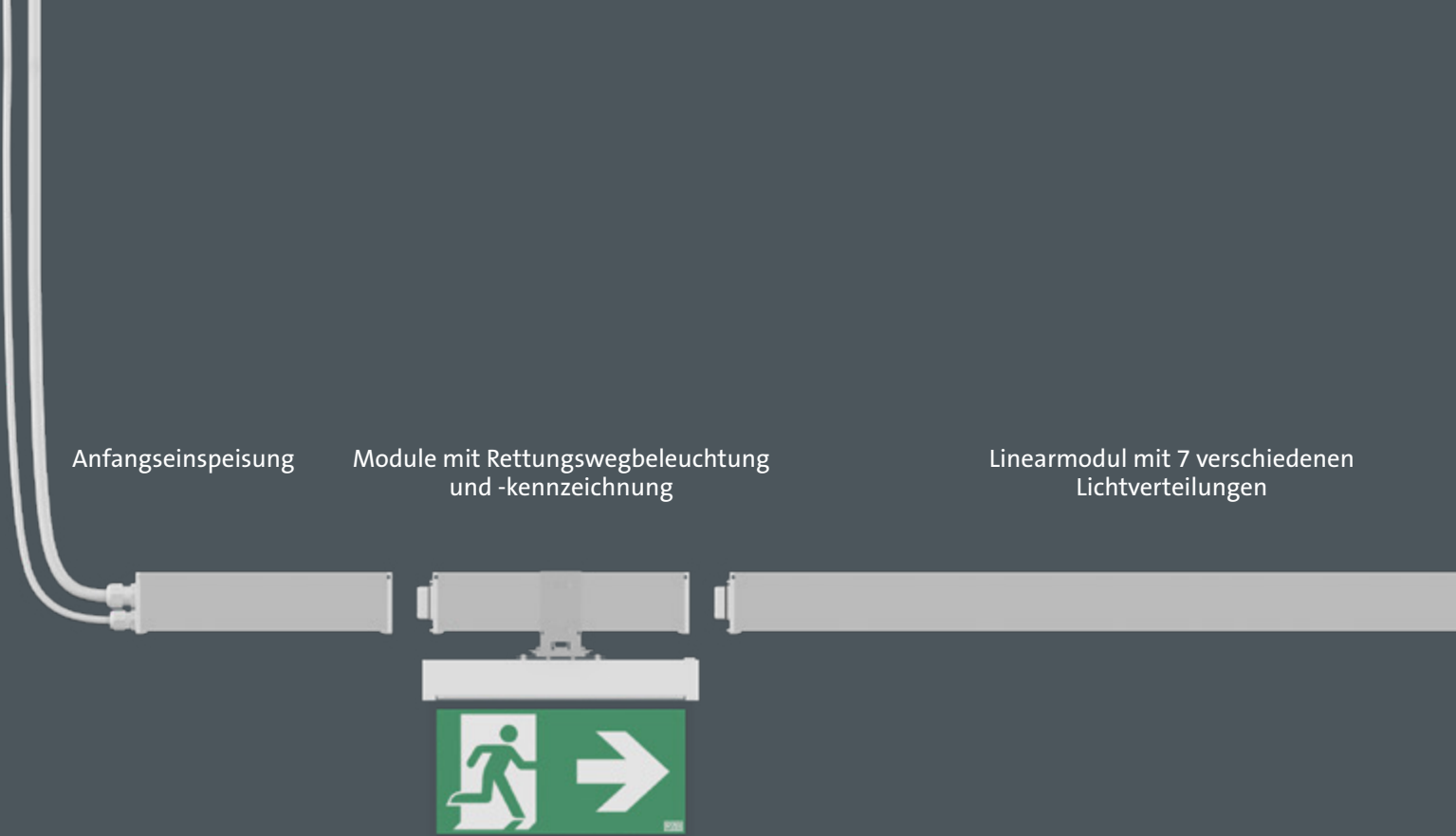

## 1 KOMPONENTE

4 Längen aus  
Aluminium-Profil:  
598 mm  
1163 mm  
2291 mm  
4547 mm

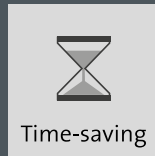

Time-saving

## 50% ZEITERSPARNIS

Schnellmontage durch  
Plug & Play Komplettmodule



## SCHUTZART IP 54

Serienmäßig

# AUF EINEN BLICK

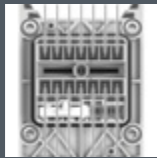
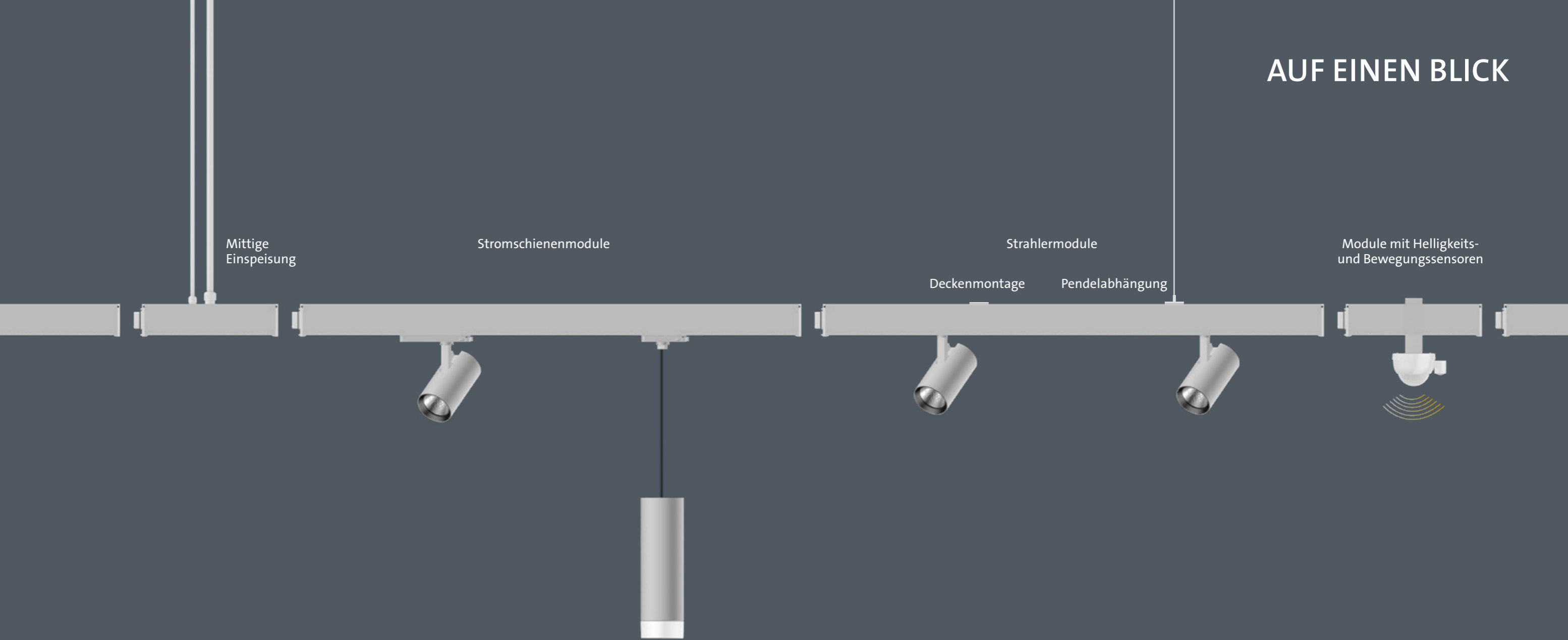

## 14 -POLIG

5, 7- oder 14-polige Durchverdrahtung als Standard

180  
lm/W

## EFFIZIENZ

Leuchtenlichtausbeute bis zu 180 lm/W



## SICHERHEITSBELEUCHTUNG

Konverter gleichspannungstauglich - geeignet für zentrale Notstromversorgung



## MONITORING

IoT ready - Steuerung und Monitoring über DALI-2 Standard

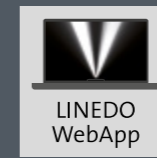

## APP KONFIGURATION

Mit der LINEDO App lassen sich Projekte in wenigen Schritten planen



## ZERTIFIZIERT

ENEC zertifiziert und für die Zukunft gerüstet

LINEDO





# STICHWORTVERZEICHNIS

Anwendungsbereiche	32-47	Logistik	35
App	21	Modulübersicht	50
Artikelnummern	28-29, 70-99	Monitoring	19
Autohaus	41	Montagesystem	63
Ballwurfsicherheit	64, 103	Montagezeit	7
Bestellnummern	28-29, 74-103	Montagezubehör	63, 100
BIM	48	Museum	47
Casambi Zubehör	95	Office	39
Deecos	70, 85	Optisches System	54-57
Durchverdrahtung	15, 58	Planung	21
Einspeisungen	59, 96	Pluspunkte	3
Elektrische Verbindung	59	Produktübersicht	50, 75-103
Formverbinder	60, 98	Profile	53
Fremdleuchtenanbindung	72, 86	Schnellübersicht	2
Funktionsmodule	66-73, 84-94	Schutzart	11
Garantie	25	Sensoren	66, 88-94
Gehäuseprofile	53	Services	23
HACCP	64, 102	Shop	37, 70, 84
Hospitality	45	Sicherheitsbeleuchtung	17, 68, 80-83
Industrie	33	Single	104-106
Installationszeit	7	Sonderzubehör	64
IoT	19	Strahlermodule	70, 84-85
Konfigurator	21	Stromschienenmodule	70, 86
Lebensmitteltauglichkeit	64, 102	Technische Pluspunkte	49
Lichtbandmodule	75-79	TX-Move	70, 85
Lichtmanagement	19, 88	UGR	55
Lichtstrom	55	Verkehr	43
Lichtverteilung	13, 54-57	Vernetzung	19
Light Case	73, 86		

## Bildnachweis

Alvaro Olave  
Seite: 44 (Bild 2)

Fotostudio Lippmann  
Seite: 36 (Bild 5)

Inaki Caperochipi Azpiazu  
Seite: 42 (Bild 4)

Jürg Knuchel  
Seite: 42 (Bild 1)

Linus Lintner  
Seite: 32 (Bild 1, 2, 3, 5), 34 (Bild 1, 2, 3, 4, 5),  
36 (Bild 1, 2, 3, 4, 5), 38 (Bild 1, 2, 3), 40,  
42 (Bild 2, 3), 44 (Bild 1, 3, 4),  
46 (Bild 1, 2, 3, 4), 104

Shutterstock  
Seite: 4, 6, 10, 12, 16, 18, 19, 22, 24, 25, 26, 30, 38  
(Bild 4, 5), 42 (Bild 5), 44 (Bild 5),  
46 (Bild 5), 48, 106

# Sie wollen mehr?

Weitere Informationen zu LINEDO finden Sie in diesen Medien:

RZB Website mit Ansicht  
eines Live-3D-Modells



Videos mit allen Produktvorteilen  
und Einsatzmöglichkeiten

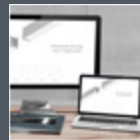

Trailer



Highlights

Broschüre als PDF mit  
interaktiven Web-Links

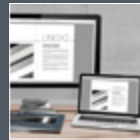

Montagevideos

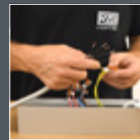

Mit der RZB LINEDO App planen Sie  
Ihr LINEDO Lichtband ganz einfach  
auf Ihrem mobilen Endgerät



RZB LINEDO App  
Anleitungsvideo



# LINEDO

# SMART TECHNOLOGY. EXCELLENT DESIGN.

Werden Sie Partner des Fortschritts  
mit RZB LINEDO.

- ⊕ Made in Germany
- ⊕ Full Service
- ⊕ Garantie bis zu 10 Jahre

LINEDO



03.2023



**RZB**  
**Rudolf Zimmermann,**  
**Bamberg GmbH**

Rheinstraße 16  
96052 Bamberg  
Deutschland

(D, A, CH)  
Telefon +49 951 7909-0

[www.rzb.de](http://www.rzb.de)  
[info@rzb-leuchten.de](mailto:info@rzb-leuchten.de)



Mitglied von **licht.de**

